

KROG

Mit uns
wird's leichter.

**Ihr Anbieter für funktionale
Lagerlogistik-Produkte**

Kennzeichnung

Palettenzubehör

Lagertechnik

Arbeitsplätze

Transportmittel

BETRIEBSEINRICHTUNGEN SEIT 1920



Über Krog

Unsere Geschichte

Wir sind seit 1920 in Hamburg als zuverlässiger Anbieter für Lager- und Betriebseinrichtungen tätig. Dabei haben wir uns auf hochwertige sowie funktionale Lagerlogistik-Produkte spezialisiert.

Jedes Unternehmen stellt individuelle Anforderungen an die notwendige Betriebsausstattung, um einen reibungslosen Ablauf und Materialfluss zu garantieren. Unser Ziel ist es, auf die jeweiligen Bedürfnisse unserer Kunden einzugehen und ihnen immer eine optimale Lösung anzubieten.

Um diesem Anspruch gerecht zu werden, entwickeln wir unsere Produkte ständig weiter. Wir achten auf einen ressourcenschonenden Einsatz bei der Produktion und setzen verstärkt auf nachhaltige und recycelte Rohstoffe. Bei unserer neuen Produktlinie **ECOLINE** werden ausschließlich umweltschonende Materialien eingesetzt.

Wir wünschen Ihnen viel Spaß mit unserem Katalog und freuen uns auf Ihren Kontakt.

A handwritten signature in black ink, which appears to read 'Dirk Köppen'.

Dirk Köppen
Geschäftsführer



IMMER GUT BERATEN MIT KROG



**„Ich bin für Sie da.
Gemeinsam finden wir,
was Sie brauchen.“**

Frau Mundt, Vertrieb

Unser Service

Service-orientiert



Wir sind ein Team aus freundlichen und kompetenten Mitarbeitern und helfen Ihnen, genau das zu finden, was Sie wirklich brauchen. Wir beraten Sie gerne am Telefon, per Chatfunktion, im Videomeeting oder persönlich vor Ort.

Hochwertige Produkte



Unsere Produkte werden aus hochwertigen Materialien verarbeitet. Denn nur so erhalten Sie ein erstklassiges Produkt. Natürlich fertigen wir auch exklusiv nach Ihren Wünschen. Wir freuen uns auf Ihre Anfrage.

Kostenfreie Muster



Testen hilft immer bei einer Entscheidung. Bestellen Sie ganz einfach Muster über unseren Onlineshop, um die Produkte vor Ort in Ihrem Betrieb zu testen und sich von der Qualität unserer Produkte zu überzeugen.

Schnelle Lieferung



Eine Vielzahl der bestellten Waren haben wir vorrätig. Diese werden am selben Tag aus Hamburg verschickt – deutschlandweit und in die ganze Welt. Expresslieferungen und Abholungen sind natürlich auch möglich.

Vielseitiger Onlineshop



Unser Onlineshop www.krog.de ist rund um die Uhr für Sie erreichbar und umfasst über 5.000 Artikel. Zusätzlich gibt es informative Produktvideos, 360°-Bilder, Downloads und viele weitere hilfreiche Detailinformationen.

Verschiedene Zahlungsarten



Bleiben Sie flexibel und wählen Sie aus unseren verschiedenen Zahlungsarten, wie Vorkasse, Rechnung, Kreditkarte, PayPal oder Amazon Pay, die passende Zahlungsmethode für sich aus.

INHALTS- VERZEICHNIS



Kennzeichnung

Universalkennzeichnung	12	Selbstklebetaschen	38
Magnettaschen.....	17	Aushängeinformationen	42
Behälterkennzeichnung	21	Regalkennzeichnung	46
Palettenkennzeichnung	34	Stellplatzkennzeichnung	56

Palettenzubehör

Holzaufsatzrahmen	68	Stapelecken	72
Palettenteiler	69	Palettenwinkel und Deckel und Gleitschutzecken.....	74
Rahmenverriegelung.....	70	Palettenbeine und Distanzhalter	75
Distanzhalter	71	Palettenwagen	75

Lagertechnik

Palettenauszüge	80	Elektrische Auszüge	108
Bodenauszüge.....	92	Kompaktregale	111
Eingehängte Auszüge.....	101	Schwerlast-Auszugsregale	120

Arbeitsplätze

Manuell verstellbare Tische	130	Packische	140
Elektrisch verstellbare Tische	133	Rolltische	142
Hubsäulen	137	Zubehör	145

Transportmittel

Elektro-Kleinstapler	156	Transportwagen	164
Stapler mit Neigung.....	161	Roller und Fahrräder.....	175

KENNZEICHNUNG

Unsere Kennzeichnungsprodukte sind vielseitig einsetzbar und eignen sich hervorragend zur Visualisierung von Lager- und Transportbehältern wie Holzaufsatzrahmen, Gitterboxen, Kisten, Kartons sowie von Paletten, Regalen und Stellplätzen. Mit einer klaren Übersicht in Ihrem Betrieb können Sie die Effizienz im Lager, in der Produktion und in der Logistik steigern.

Mehr Infos: www.krog.de/kennzeichnungen

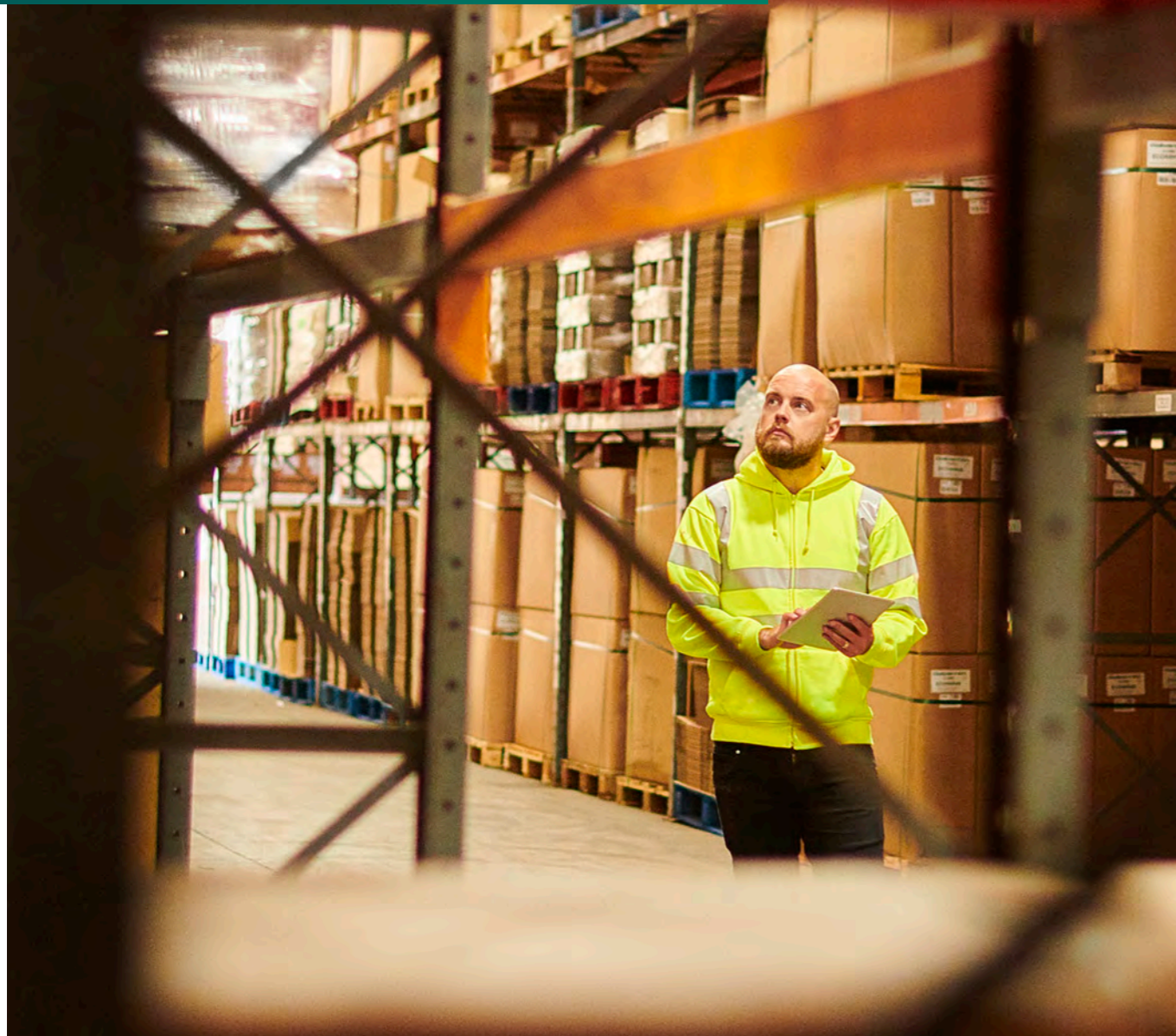

Kennzeichnung

Universalkennzeichnung

Diese klassischen Kennzeichnungstaschen sind so vielseitig, dass sie für eine Vielzahl von Einsatzzwecken optimal geeignet sind.

..... Seite 12

Magnettaschen

Magnettaschen mit einem oder mehreren stark haftenden Magnetstreifen oder mit extra stark haftenden Neodym-Magneten.

..... Seite 17

Behälterkennzeichnung

Zur Kennzeichnung von Aufsatzrahmen, Gitterboxen, Kartons, Kisten, KLTs und anderen Behältern.

..... Seite 21

Palettenkennzeichnung

Viele verschiedene Kennzeichnungslösungen, um Paletten, Palettenfüße und die Ware auf Paletten zu markieren.

..... Seite 34

Selbstklebetaschen

Selbstklebetaschen mit einem oder mehreren stark haftenden Klebestreifen oder vollflächig klebender Rückseite.

..... Seite 38

Aushängeinformation

Magnetrahmen, Selbstkleberahmen und Informationstafeln sind ideal für Bekanntmachungen, Warnhinweise und Vorschriften.

..... Seite 42

Regalkennzeichnung

Magnetische und selbstklebende Etikettenhalter, Markierungsetiketten und Etikettentaschen.

..... Seite 46

Stellplatzkennzeichnung

Verschiedene Bodenmarkierungen zur Kennzeichnung von Hallenböden, Stellplätzen und Fahrwegen sowie Regal- und Gangschilder.

..... Seite 56

Befestigungsarten

Magnetisch

Unsere Magnettaschen sind mit einem bzw. zwei Magnetstreifen oder aber mit eingeschweißten Neodym-Magneten ausgestattet. Stark haftend sind beide Varianten ideal für eisenhaltige Flächen sowie für metallische Behälter.



Aufhängelochungen

Die Kennzeichnungstaschen mit Aufhängelochung können an vielen verschiedenen Lagerbehältern befestigt werden. Drei Löcher zum Aufhängen ermöglichen eine ausbalancierte Befestigung mit Kabelbindern, Bügelklemmen, Nägeln etc.

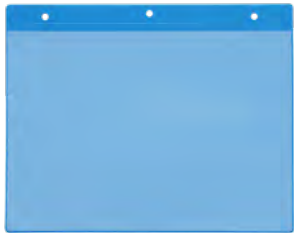

Selbstklebend

Zwei selbstklebende Streifen halten unsere Kennzeichnungstaschen sicher an Ihren Behältern, Paketen u.v.m. Eine vollflächig selbstklebende Rückseite nutzen Sie am besten, wenn es sich um eine großflächige Kennzeichnung handelt.



Laschen

Gitterboxtaschen mit Laschen in Pfeilform sind eine langlebige Lösung, wenn Sie eine dauerhafte Kennzeichnung bevorzugen. Laschen mit Magnetverschluss lassen sich dagegen einfach und schnell an Gitterboxen befestigen und wieder abnehmen.



Falz

Bei Holzaufsatzrahmen, Boxen oder Schubladen eignen sich Kennzeichnungstaschen mit Überhangfalz sehr gut. Die stabile Falz lässt sich ganz einfach über den Rand hängen und bei Bedarf unkompliziert wieder abnehmen.



Formate und Farben

Formate

DIN-Formate werden in allen Geschäftsbereichen genutzt und geschätzt. Unsere Kennzeichnungstaschen bieten wir daher in allen gängigen standardisierten DIN-Formaten sowie weiteren Größen an.

Sonderlösungen

Wir haben jederzeit die Möglichkeit, unsere Produkte Ihren Wünschen anzupassen – sei es in der Farbe, der Form oder der Ausführung. Selbstverständlich können wir auch komplett individuelle Produkte für Sie fertigen. Sprechen Sie uns gerne an und lassen sich beraten.

A4

210 mm x 297 mm

A5

148,5 mm x 210 mm

A6

105 mm x 148,5 mm

Farben

Farben helfen eine Struktur in der logistischen Kennzeichnung zu bekommen. Unsere Kennzeichnungstaschen sind in den Standardfarben Blau, Gelb, Rot und Grün erhältlich. Weitere Farben bieten wir gerne auf Anfrage an.



Muster

Die Anforderungen an die logistische Kennzeichnung ist in jedem Betrieb anders. Gerne senden wir Ihnen daher Muster von unseren Standardprodukten für Versuchszwecke. Überzeugen Sie sich selbst von der Qualität unserer Produkte.

UNIVERSAL- KENNZEICHNUNG

Diese Kennzeichnungstaschen können flexibel in verschiedenen Lagerbereichen eingesetzt werden.

Entdecken Sie jetzt:

- ▶ Drahtbügeltaschen
- ▶ Taschen mit Aufhängelochungen
- ▶ Werkstatttaschen

Mehr Infos: www.krog.de/universalkennzeichnung



„Diese Taschen nehme ich für viele Bereiche – das ist wirklich praktisch!“



UNSER
TOPSELLER

Drahtbügeltaschen

VE 50 Stück

- ✓ Universell für Gitterboxen, Aufsatzrahmen, Kunststoffkästen, Kartons, Kisten und weitere Behältertypen
- ✓ Biegsamer Drahtbügel zum einfachen Befestigen
- ✓ Federstahlbügel ist fest in die Tasche eingeschweißt
- ✓ Optionale Regenschutzklappe zum Schutz vor Staub und Feuchtigkeit

Format	Öffnung	Art.-Nr. ohne Klappe	Art.-Nr. mit Klappe
DIN A6 quer	Längsseite	5901064	-
DIN A5 quer	Längsseite	5901023	5901033
DIN A4 quer	Längsseite	5901060	5901061
DIN A4 hoch	Schmalseite	5901062	5901063

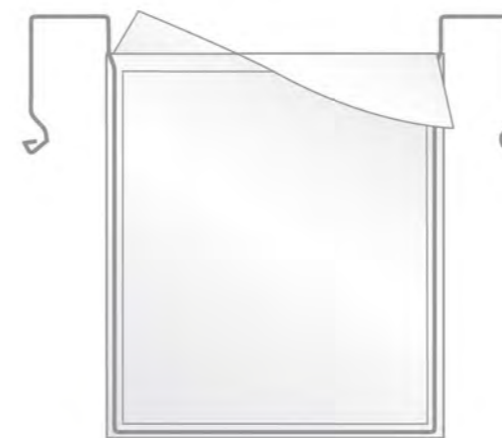

A4 hoch
mit Klappe



A5 quer
ohne Klappe



MUSTER
BESTELLEN



Mit Magnetstreifen
auf Seite 18

Mit Klebestreifen
auf Seite 39

Kennzeichnungstaschen mit Aufhängelochung

VE 50 Stück

- ✓ Für Lager- und Transportbehälter wie Kartons, Gitterboxen etc. geeignet
- ✓ Universelle Sichttasche mit drei Aufhängelochungen
- ✓ Befestigung mit Bügelklemme, Pikser, Kabelbinder u.v.m.
- ✓ Optionale Regenschutzklappe zum Schutz der Dokumente
- ✓ Standardfarben und Codes ■ | ■(R) | ■(N) | ■(G)
Bestellhinweis: Artikelnummer + Farbcode

Format	Öffnung	Art.-Nr. ohne Klappe	Art.-Nr. mit Klappe
DIN A6 quer	Längsseite	5905092	-
DIN A5 quer	Schmalseite	5901021	-
DIN A5 quer	Längsseite	5901047	5901027
DIN A4 quer	Schmalseite	5901011	-
DIN A4 quer	Längsseite	5901009	5901048
DIN A4 hoch	Schmalseite	5901046	5901049



A4 hoch
mit Klappe

Zubehör

Bügelklemmen

VE 100 Stück

- ✓ Ideal zum variablen Aufhängen von Kennzeichnungstaschen
- ✓ Für Gitterboxen, Ketten, Ösen u.v.m. geeignet
- ✓ Verzinkter Stahl ermöglicht häufige Wiederverwendbarkeit

Maße	Art.-Nr.
Ø 1,4 x 35 mm	AHB14/35
Ø 1,8 x 56 mm	AHB18/56



Kunststoffpikser

VE 100 Stück

- ✓ Universelle Befestigung für Kennzeichnungstaschen
- ✓ Für Kartons und eingestrichene Ware geeignet
- ✓ Hält durch kleinen Widerhaken fest im Material
- ✓ Robustes und widerstandsfähiges Material

Maße	Art.-Nr.
Ø 3,8 mm	AHB3,8





MAGNETTASCHEN

Überall, wo metallischer Untergrund gekennzeichnet werden soll, sind unsere Magnettaschen genau die richtige Lösung. Leicht anzubringen, schnell umzuhängen und zuverlässig wieder neu anzubringen.

- ▶ Magnettaschen
- ▶ Neodym-Magnettaschen
- ▶ Magnettaschen mit Dehnfalte

Mehr Infos: www.krog.de/magnettaschen



Werkstatttaschen zum Aufhängen

VE 25 Stück

- ✓ Feste Rückseite durch kartonverstärkte PVC-Folie
- ✓ Individuell einsetzbare Werkstatttasche zum Aufhängen
- ✓ Ausgestattet mit einem flexiblen Gummiband
- ✓ Verstärkte Aufhängelochungen mit Metallösen
- ✓ Mit einem Klettverschluss und zwei offenen Seiten zur schnellen Entnahme der Dokumente
- ✓ Ideal für Auftragszettel und Arbeitspapiere
- ✓ Als Schreibunterlage verwendbar

Größe	Art-Nr.
DIN A4 hoch	5900020
DIN A4 quer	5900025

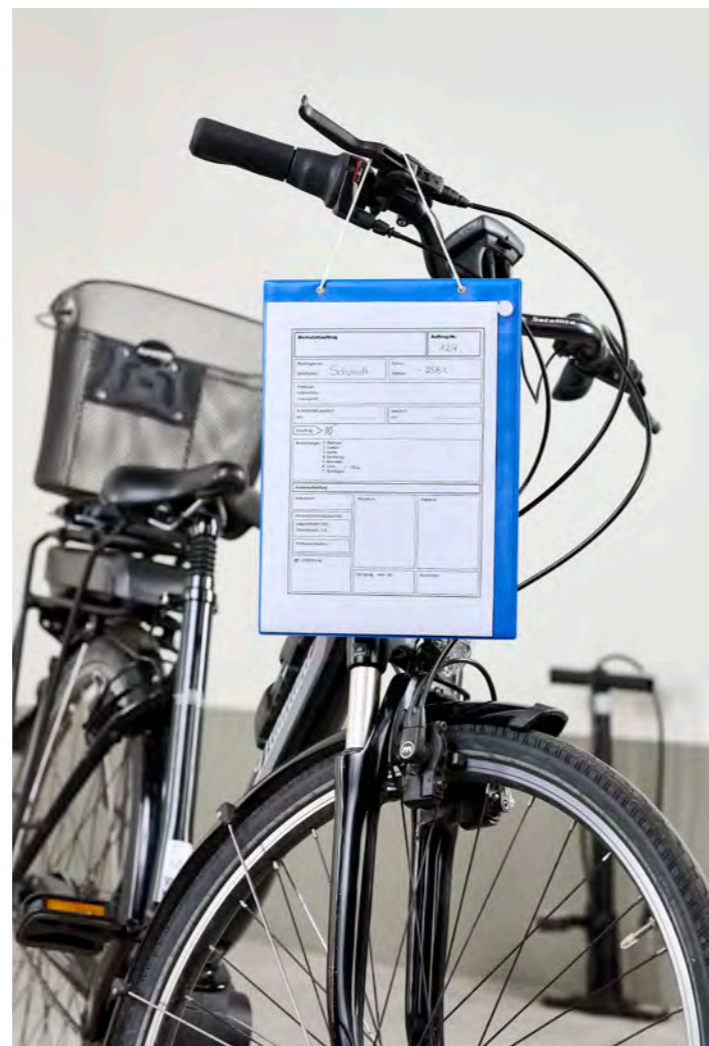

„Die Magnettaschen sind superschnell angebracht und wieder abgenommen.“

Magnettaschen

VE 25 Stück

- ✓ Universelle Magnettaschen mit ein oder zwei stark haftenden Magnetstreifen sowie drei Aufhängelochungen
Bestellhinweis: Bei 2 Magnetstreifen Artikelnummer + a
- ✓ Zur Befestigung auf eisenhaltigen Oberflächen wie z.B. Metallschränken, Bauteilen, Gitterboxen etc.
- ✓ Schnelle, flexible und nichtpermanente Kennzeichnung an den Oberflächen
- ✓ Optionale Regenschutzklappe zum Schutz der Dokumente
- ✓ 300 µm starke Rückseite aus farbiger PVC-Folie
- ✓ Standardfarben ■ | ■(R) | ■(N) | ■(G)
Bestellhinweis: Artikelnummer + Farbcode



A4 hoch mit Klappe



Rückseite mit zwei Magnetstreifen

Format	Öffnung	Art-Nr. ohne Klappe	Art-Nr. mit Klappe
DIN A6 quer	Schmalseite	5901003(a)	-
DIN A6 quer	Längsseite	5902092(a)	5902003(a)
DIN A5 quer	Schmalseite	5901001(a)	-
DIN A5 quer	Längsseite	5901002(a)	5901005(a)
DIN A4 quer	Schmalseite	5901004(a)	-
DIN A4 quer	Längsseite	5901007(a)	5902048(a)
DIN A4 hoch	Schmalseite	5901006(a)	5902049(a)

Weitere Farben auf Anfrage



MUSTER BESTELLEN

Neodym-Magnettaschen

VE 25 Stück

- ✓ Extra starke Haftkraft durch eingeschweißte Neodym-Magnete
- ✓ Ideal für eisenhaltige Flächen wie Rohre, Gitterstangen sowie für metallische Behälter
- ✓ Sicherer Halt auch bei Bewegung oder extremer Belastung wie z.B. im Außeneinsatz
- ✓ Ausgestattet mit zwei Neodym-Magneten (Format A7 mit einem Magneten)
- ✓ Optional mit einem zusätzlichen Magnetstreifen oder einer Regenschutzklappe zum Schutz der Dokumente erhältlich
Bestellhinweis: Mit zusätzlichem Magnetstreifen Artikelnummer + a
- ✓ 300 µm starke Rückseite aus farbiger PVC-Folie
- ✓ Standardfarben ■ | ■(R) | ■(N) | ■(G)
Bestellhinweis: Artikelnummer + Farbcode



A4 hoch ohne Klappe



Rückseite mit zusätzlichem Magnetstreifen

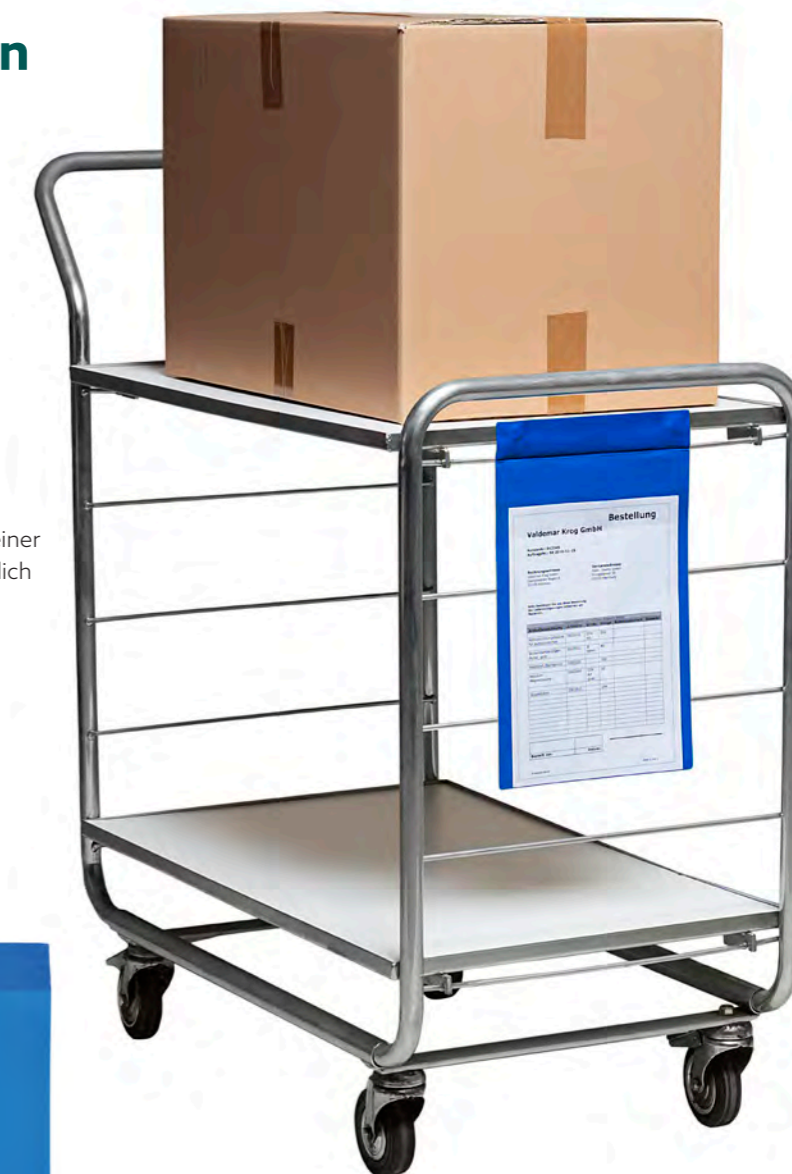

UNSER TOPSELLER

Format	Öffnung	Art-Nr. ohne Klappe	Art-Nr. mit Klappe
DIN A7 quer	Längsseite	5902053(a)	-
DIN A6 quer	Längsseite	5902055(a)	5902065(a)
DIN A5 quer	Längsseite	5902056(a)	5902066(a)
DIN A4 quer	Längsseite	5902058(a)	5902068(a)
DIN A4 hoch	Schmalseite	5902059(a)	5902069(a)



MUSTER BESTELLEN

Magnettaschen mit Dehnfalte

VE 25 Stück

- ✓ Füllmenge für ca. 100 Blatt, geeignet für Anleitungen, Kataloge etc.
- ✓ Ideal für metallische Oberflächen und Behälter
- ✓ Ausgestattet mit einem oder zwei Magnetstreifen
Bestellhinweis: Bei 2 Magnetstreifen Artikelnummer + a
- ✓ Öffnung an der Schmalseite
- ✓ 300 µm starke Rückseite aus farbiger PVC-Folie
- ✓ Standardfarbe ■

Format	Art-Nr.
DIN A5 hoch	5902075(a)
DIN A4 hoch	5902074(a)



A4 hoch



Rückseite mit einem Magnetstreifen

Selbstklebende Variante auf Seite 41



BEHÄLTER-KENNZEICHNUNG

Mit uns behalten Sie alle Informationen im Blick, ganz gleich welchen Behälter Sie kennzeichnen wollen. Hier finden Sie Kennzeichnungstaschen für:

- ▶ Aufsatzrahmen
- ▶ Kunststoffkästen
- ▶ Gitterboxen
- ▶ Kartons

Mehr Infos: www.krog.de/behaelterkennzeichnung



„Hier finde ich für jeden Behälter die richtige Kennzeichnung.“



Hartkunststofftaschen für Aufsatzrahmen

VE 50 Stück

- ✓ Mit Überhangfalz für Aufsatzrahmen, Kisten, Behälter u.v.m mit einer Wandstärke von ca. 20 mm geeignet
- ✓ Äußerst robuster transparenter Hartkunststoff
- ✓ Hohe Stabilität und lange Lebensdauer

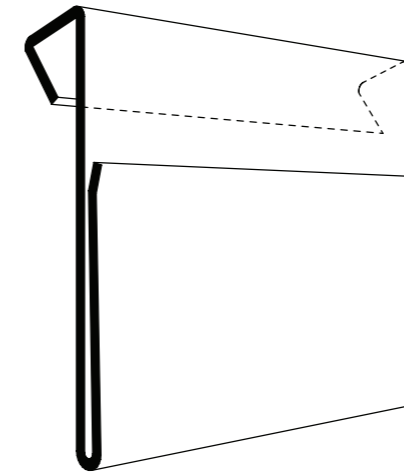
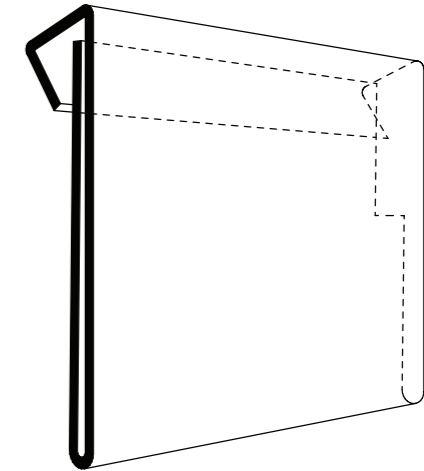

Geschlossene Variante:

- ✓ Vollflächiger Schutz der Dokumente durch geschlossene Vorderseite
- ✓ Rückstandsloses Entfernen der Kennzeichnungstaschen
- ✓ Inklusive praktischer Griffaussparung auf der Rückseite
- ✓ Bestücken von der Seite möglich

Format	Art-Nr. offen	Art-Nr. geschlossen
DIN A6 quer	5904070	5901077
DIN A5 quer	5901070	5901075
DIN A4 quer	5901071	5901076

Offene Variante:

- ✓ Flexibles Umstecken der Kennzeichnung möglich
- ✓ Verkürzte und nach vorne gebogene Vorderseite mit abgerundeten Ecken
- ✓ Bei häufigem Austausch der Dokumente zu empfehlen

Kennzeichnungstaschen für Aufsatzrahmen

VE 50 Stück

- ✓ Stabile Befestigung durch Überhangfalz an Holzaufsatzrahmen
- ✓ Schnelles Anbringen und Entfernen der Kennzeichnungstaschen
- ✓ Robuste Rückseite mit formgepresster Falz (Oberseite ca. 25 mm) für Behälter mit einer Wandstärke von ca. 20 mm
- ✓ Einschub der Dokumente rechtsseitig
- ✓ Standardfarben ■ | ■ (R) | ■ (N) | ■ (G)
Bestellhinweis: Artikelnummer + Farbcode

Format	Art-Nr.
DIN A6 quer	5901024
DIN A5 quer	5901000
DIN A4 quer	5901010

UNSER
TOPSELLER



Kennzeichnungstaschen für Rahmenteiler

VE 50 Stück

- ✓ Optimal zur Kennzeichnung von Einzelfächern eines Holzaufsatzrahmens unterteilt durch Rahmenteiler
- ✓ Stabile Befestigung an Rahmenteiler mit einer Wandstärke bis zu 12 mm
- ✓ Robuste Rückseite mit formgepresster Falz
- ✓ Einschub der Dokumente von oben
- ✓ Standardfarbe ■

Größe	Art-Nr.
160 x 60 mm	5901028





Aufsatzrahmen-schilder

VE 50 Stück

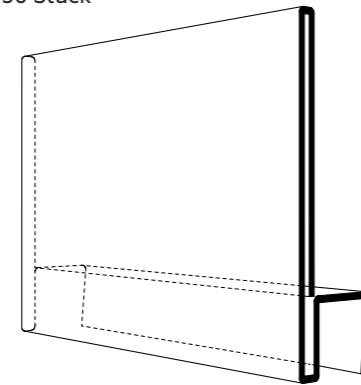

- ✓ Aus der Ferne sehr gut sichtbar
- ✓ Zum Aufsetzen auf Holzaufsatzrahmen mit einer Wandstärke von ca. 20 mm
- ✓ Vollflächiger Schutz der Dokumente durch geschlossene Vorderseite
- ✓ Lange Lebensdauer durch äußerst robusten Hartkunststoff

Format	Art.-Nr.
DIN A5 quer	5905100
DIN A4 quer	5905101

Markierungsschilder für Aufsatzrahmen

VE 50 Stück

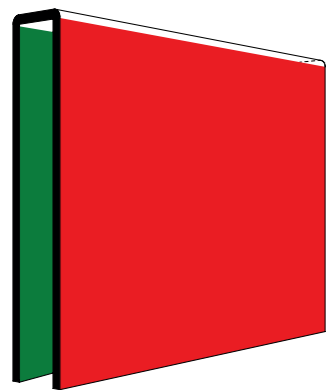

- ✓ Visuelle Kennzeichnung für Aufsatzrahmen durch eine grüne und eine rote Seite
- ✓ Mit Überhangfalz (ca. 24 mm)
- ✓ Auf Anfrage auch mit Beschriftung
- ✓ Standardfarbe

Format	Art.-Nr.
DIN A5 quer	5903070

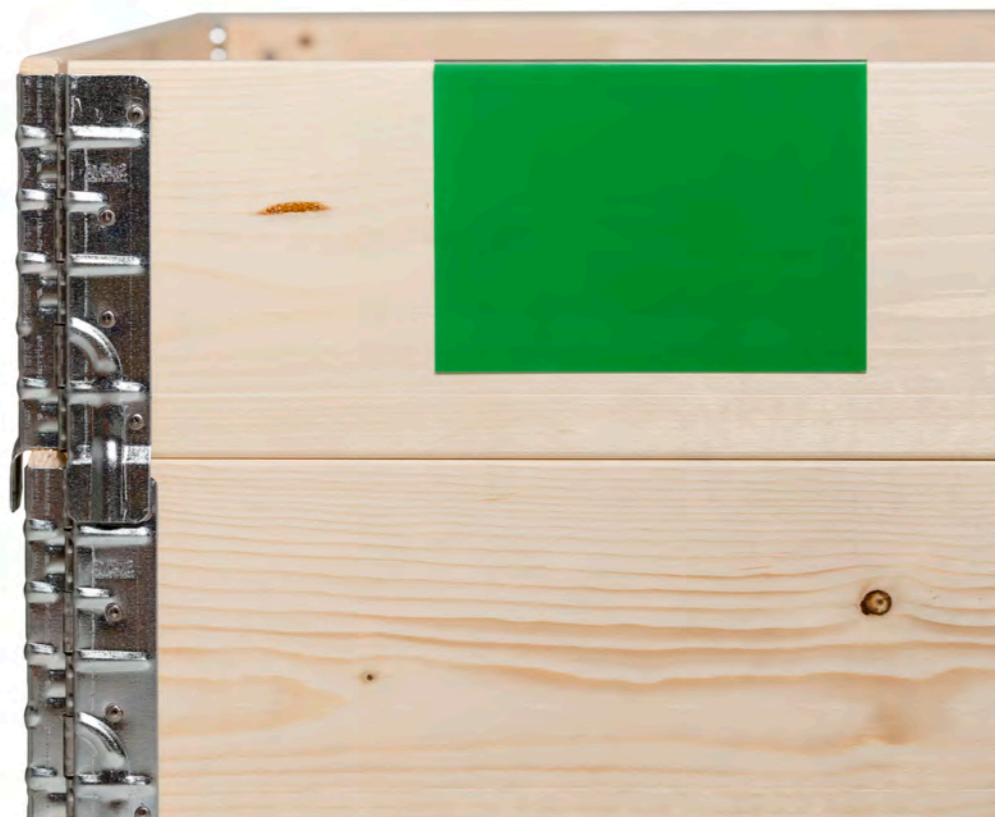

Tragbügeltaschen

VE 50 Stück

- ✓ Bügel passgenau für Kleinladungsträger (KLTs) mit Loch im oberen Rand
- ✓ Öffnung an der Längsseite
- ✓ Robuster Drahtbügel (Materialstärke 2 mm)
- ✓ Hochwertige 160 µm starke PVC-Folie

Maße (BxH)	Art.-Nr.
240 x 90 mm	5901043



Hartkunststofftaschen für KLTs

VE 50 Stück

- ✓ Für Euronormbehälter, Kleinlastträger oder andere Behälter mit einem Rand
- ✓ Mit Falz zum Überhängen über Behälterrand (Falzbreite ca. 18 mm)
- ✓ Sicherer und sehr fester Halt
- ✓ Behälter können weiterhin gestapelt werden
- ✓ Praktische Kennzeichnung, wenn Behälter häufig gereinigt werden
- ✓ Äußerst robuster transparenter Hartkunststoff

Maße (BxH)	Art.-Nr.
105 x 78 mm	5904071
210 x 60 mm	5901066
210 x 85 mm	5901069



MUSTER BESTELLEN

KANBAN-Taschen für KLTs

VE 50 Stück

- ✓ Ideal für Kanbankarten zum Einstecken in Kleinladungsträger
- ✓ Öffnung Längsseite
- ✓ Zum schnellen Austausch von Kanbankarten
- ✓ Für Etiketten 200 x 75 mm
- ✓ Standardfarben ■ | ■ (R) | ■ (N) | ■ (G)
Bestellhinweis: Artikelnummer + Farbcode



Maße (BxH)	Art.-Nr.
210 x 80 mm	5901093X



MUSTER
BESTELLEN

Zum Einstecken
in geeignete KLTs



Sichttaschen für KLTs

VE 50 Stück

- ✓ Optimal zur Kennzeichnung von KLTs
- ✓ Flexibler Einsatz in Stecksystemen möglich
- ✓ Einmal gekantetes U-Profil aus entspiegeltem robusten Hartkunststoff (0,4 mm)
- ✓ Öffnung an drei Seiten, für Etiketten 210 x 75 mm

Maße (BxH)	Art.-Nr.
210 x 80 mm	U21080

Hartkunststofftaschen selbstklebend

VE 50 Stück

- ✓ Vielseitig einsetzbar für alle gängigen Behälter
- ✓ Mit stark haftenden Schaumklebestreifen
- ✓ Daumenausstanzung (z.T.) und verkürzte Vorderseite mit abgerundeten Ecken zum leichteren Entnehmen der Belege
- ✓ Äußerst stabiler transparenter Hartkunststoff

Ohne Daumenausstanzung:

Format	Art.-Nr.
150 x 105 mm	5906061
210 x 75 mm	5901056
200 x 90 mm	5903055
DIN A5 quer	5901057



Mit Daumenausstanzung:

Format	Art.-Nr.
DIN A7 quer	5903059
DIN A6 quer	5903061
DIN A5 quer	5903062
DIN A4 quer	5903063

Kennzeichnungstaschen selbstklebend für KLTs

VE 50 Stück

- ✓ Schnelles Auswechseln von Etiketten durch verkürzte Frontfolie und Öffnung an zwei Seiten
- ✓ Bietet einen sicheren Halt an Kisten und Kartons
- ✓ Mit zwei Streifen selbstklebendem Band
- ✓ Robuste Rückseite aus 300 µm starker Hartfolie
- ✓ Standardfarbe ■

Maße (BxH)	Art.-Nr.
145 x 110 mm	5901026



Gitterboxtaschen mit Magnetverschluss

VE 50 Stück

- ✓ Für Gitterboxen und Gitteraufsteckrahmen geeignet
- ✓ Die Befestigung erfolgt durch Laschen mit Magnetverschluss
- ✓ Sicherer Halt durch stark haftende Magnete (25 x 25 mm)
- ✓ Schnelles Lösen und Umsetzen der Kennzeichnungstasche möglich
- ✓ Mit Klappe zum Schutz der Dokumente
- ✓ Standardfarben ■ | ■ (R) | ■ (N) | ■ (G)
Bestellhinweis: Artikelnummer + Farbcode

Format	Art.-Nr.
DIN A6 quer	5902070
DIN A5 quer	5902071
DIN A4 quer	5902073
DIN A4 hoch	5902072



A4 hoch mit Klappe



Rückseite mit Magnetverschluss



Gitterboxtaschen mit Laschen

VE 50 Stück

- ✓ Extrem fester Halt an Rohren, Ketten und Gitterstäben
- ✓ Besonders für den Einsatz an Lager- und Transportbehältern wie z.B. Gitterboxen geeignet, die für den internen Materialfluss genutzt werden
- ✓ Pfeilförmige Laschen mit Klemmschlitzen
- ✓ Standardfarbe ■

Format	Art.-Nr. ohne Klappe	Art.-Nr. mit Klappe
DIN A6 hoch	5903002	5903001
DIN A5 quer	5901015	5903003
DIN A4 quer	5901044	5901017
DIN A4 hoch	5901045	5901016



A4 hoch mit Klappe



Weitere Farben online erhältlich

Gitterboxtaschen mit Einhängehaken

VE 50 Stück

- ✓ Stabiler Einhängehaken beidseitig in der Tasche integriert
- ✓ Für Gitterboxen und Gitterstäbe geeignet
- ✓ Optionaler Magnetstreifen zwischen den Einhängehaken, für metallische Behälter sowie eisenhaltige Oberflächen
- ✓ Universell einsetzbar und dank stabiler Folie häufig wiederverwendbar
- ✓ Kann schnell befestigt und wieder abgenommen werden
- ✓ Leichtes Austauschen der Dokumente, Öffnung oben
- ✓ Standardfarbe ■

Format	Art.-Nr. ohne Magnet	Art.-Nr. mit Magnet
225 x 110 + 35 mm	5904050	5904050M
DIN A5 quer	5904051	5904051M
DIN A4 quer	5904053	5904053M
DIN A4 hoch	5904052	5904052M



Rückseite mit zusätzlichem Magnetstreifen

Optional mit Magnetstreifen

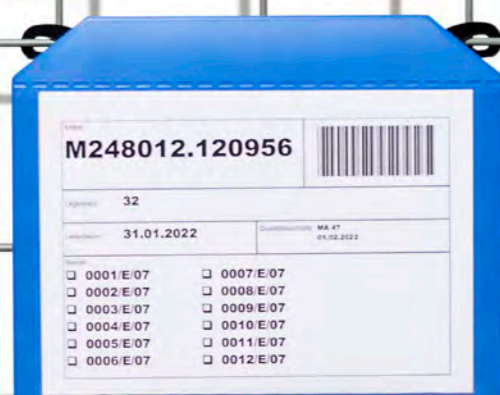

Hartkunststofftaschen für Gitterboxen

VE 50 Stück

- ✓ Fester Halt an unterschiedlichen Gittern durch drei stabile Klemmbügel (Oberseite Falz 4–5 mm)
- ✓ Durch hohe Vorderseite Dokumente gut geschützt
- ✓ Mit hoher nach vorne gebogener Vorderseite zum guten Schutz und leichten Austausch der Dokumente
- ✓ Aus Hartkunststoff gefertigt

Format	Art.-Nr.
DIN A5 quer	5901073

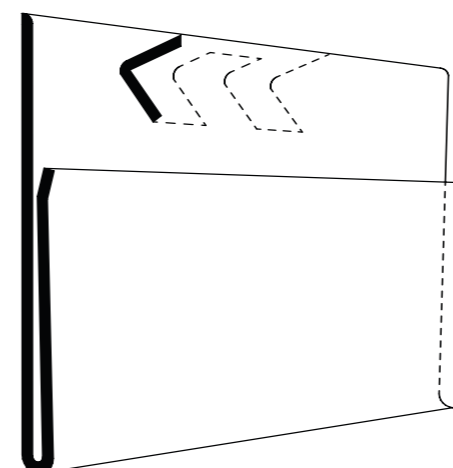
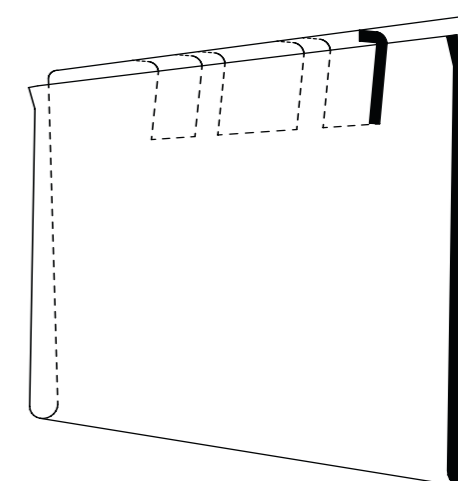

Hartkunststofftaschen mit Klemmbügeln

VE 50 Stück

- ✓ Fester Halt sowohl an Holzaufsatzrahmen als auch an Gitterboxen durch zwei stabile Klemmbügel (Oberseite Falz 25 mm)
- ✓ Mit verkürzter nach vorne gebogener Vorderseite praktisch zum leichten Austausch der Dokumente
- ✓ Lange Lebensdauer dank äußerst robusten Hartkunststoff

Format	Art.-Nr.
DIN A5 quer	5901078

Kennzeichnungstasche für gestapelte Kartons

VE 50 Stück

- ✓ Einfach zwischen gestapelte Kartons, Boxen, Bretter, Gegenstände etc. schieben
- ✓ Befestigung ohne Hilfe von Klebstoffen
- ✓ Ohne Rückstände beim Entfernen der Markierung
- ✓ Mit einer stabilen Zunge zum Einschieben

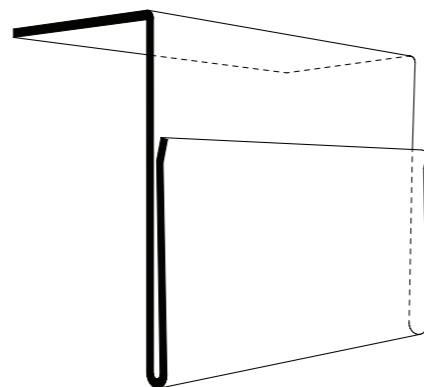

Kunststoff:

- ✓ Dokumente werden von der Schmalseite eingeschoben
- ✓ Rückseite aus blauer PVC-Folie (Materialstärke 300 µm)
- ✓ Lasche circa 60 mm
- ✓ Standardfarben ■ | ■(R) | ■(N) | ■(G)
Bestellhinweis: Artikelnummer + Farbcode



Hartkunststoff:

- ✓ Verkürzte und gebogene Vorderseite zum schnellen Austausch der Dokumente
- ✓ Dokumente werden von oben oder seitlich eingeschoben
- ✓ Aus sehr robustem, transparentem Hartkunststoff (Materialstärke 700 µm)
- ✓ Lasche circa 90 mm



Format	Art.-Nr. Kunststoff	Art.-Nr. Hartkunststoff
DIN A5 quer	5901020	5901074
DIN A4 quer	5901019	5901072



ECO-Lieferscheintaschen aus Papier

VE 1.000 Stück

- ✓ 100 % umweltschonend: recycelbar und biologisch abbaubar
- ✓ Zum Schutz von Versandpapieren wie Lieferscheine und Rechnungen
- ✓ Mit Beschriftung „Lieferschein/Rechnung“ in mehreren Sprachen
- ✓ Leimfreie Klebestreifen auf der Rückseite

Format / Maße (BxH)	Druck	Art.-Nr.
C5 / 240 x 180 mm	3-sprachig	15ECO
DIN lang / 240 x 135 mm	3-sprachig	11ECO
DIN lang / 240 x 135 mm	9-sprachig	23ECO



9-sprachig



3-sprachig

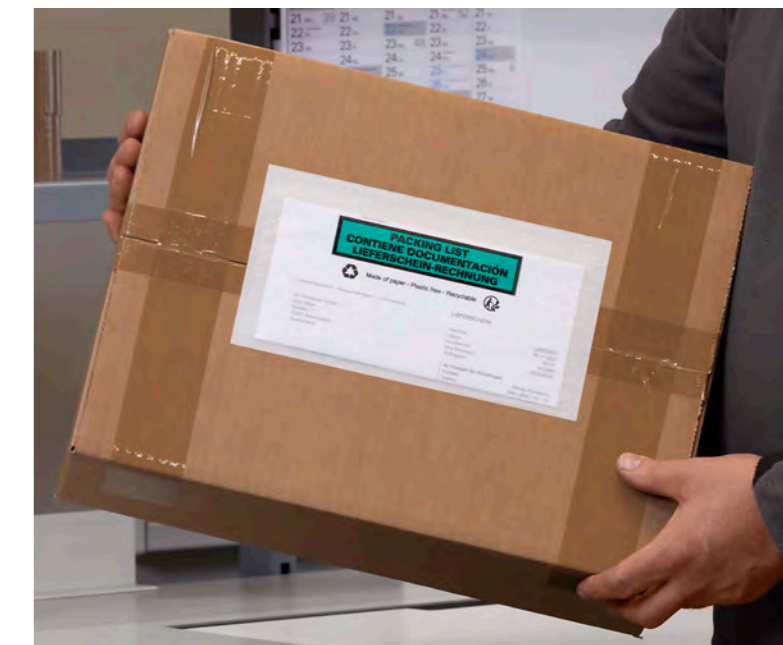

KROG

ECOLINE

„Wir haben die **KROG ECOLINE** entwickelt, da uns der Umweltschutz am Herzen liegt. Dieses Produkt besteht aus **nachwachsenden Rohstoffen.**“



MUSTER BESTELLEN

PALETTEN- KENNZEICHNUNG

Wenn es keine Möglichkeit gibt, die Ware selbst zu kennzeichnen, ist unsere Palettenkennzeichnung die perfekte Wahl. Sehen Sie in dieser Kategorie die Vielfalt, mit der Sie Paletten kennzeichnen können:

- ▶ Palettenspange
- ▶ Palettenfußbanderole und -tasche
- ▶ Palettenhütchen und -fahne

Mehr Infos: www.krog.de/palettenkennzeichnung



**„Schnell und ordentlich
– so beschriften wir
unsere Paletten!“**



Palettenspange

VE 25 Stück

- ✓ Mit Klemmhalterung zum schnellen Anbringen am äußeren Palettenfuß
- ✓ Aus stabilem PP für eine sehr lange Lebensdauer
- ✓ Abgeschrägte Innenseite zum leichteren Anbringen der Klammer am Palettenfuß
- ✓ Seitliche Führungsschlitze zur Aufnahme von Etiketten im Format A7
- ✓ Einsteckerkerben zur Aufnahme von Papieren im Format A8
- ✓ Standardfarben ■ | ■(G)
Bestellhinweis: Artikelnummer + Farbcode

Maße (BxHxT)	Art.-Nr.
100 x 75 x 150 mm	5903800



MUSTER
BESTELLEN



Schutzplatte für Palettenspange

VE 25 Stück

- ✓ Zum Einstecken in unsere Palettenfußspange
- ✓ Besonderer Schutz Ihrer Etiketten
- ✓ Häufige Wiederverwendbarkeit
- ✓ Äußerst robuster transparenter Hartkunststoff
- ✓ Scannerlesbar

Maße (BxH)	Art.-Nr.
105 x 70 mm	5903810



Palettenfußbanderole

VE 50 Stück

- ✓ Zur einheitlichen Kennzeichnung von EURO-Paletten
 - ✓ Einfache Befestigung am äußeren Palettenfuß mit Klettverschluss
 - ✓ Häufig wiederverwendbar dank hochwertiger PVC-Folie
 - ✓ Vier Einstecktaschen für Etiketten
 - ✓ Flexibler Einsatz von RFID-Transpondern oder Kennkarten
 - ✓ Standardfarben ■ | ■ (R) | ■ (N) | ■ (G)
- Bestellhinweis: Artikelnummer + Farbcode

Maße (BxHxT)	Art.-Nr.
100 x 75 x 145 mm	5901030

Palettenfußtasche

VE 50 Stück

- ✓ Passend für den Mittelfuß einer EURO-Palette
 - ✓ Mit einer mittigen Aufhängelochung im oberen Rand
 - ✓ Befestigung durch Tacker, Nägel oder Klebeband
 - ✓ Etiketten werden an der rechten Seite eingeschoben
 - ✓ Standardfarben ■ | ■ (R) | ■ (N) | ■ (G)
- Bestellhinweis: Artikelnummer + Farbcode

Maße (BxH)	Art.-Nr.
145 x 115 mm	5903000



MUSTER
BESTELLEN

Palettenhütchen

VE 25 Stück

- ✓ Schnelle und deutliche Kennzeichnung von z.B. beladenen Paletten
 - ✓ Befestigung mit Umreifungsband oder Klebeband
 - ✓ Vielseitig einsetzbar z.B. als Stapelschutz
 - ✓ Standardfarben ■ (R) | ■ (N)
- Bestellhinweis: Artikelnummer + Farbcode

Maße (BxHxT)	Art.-Nr.
180 x 180 x 180 mm	5905555

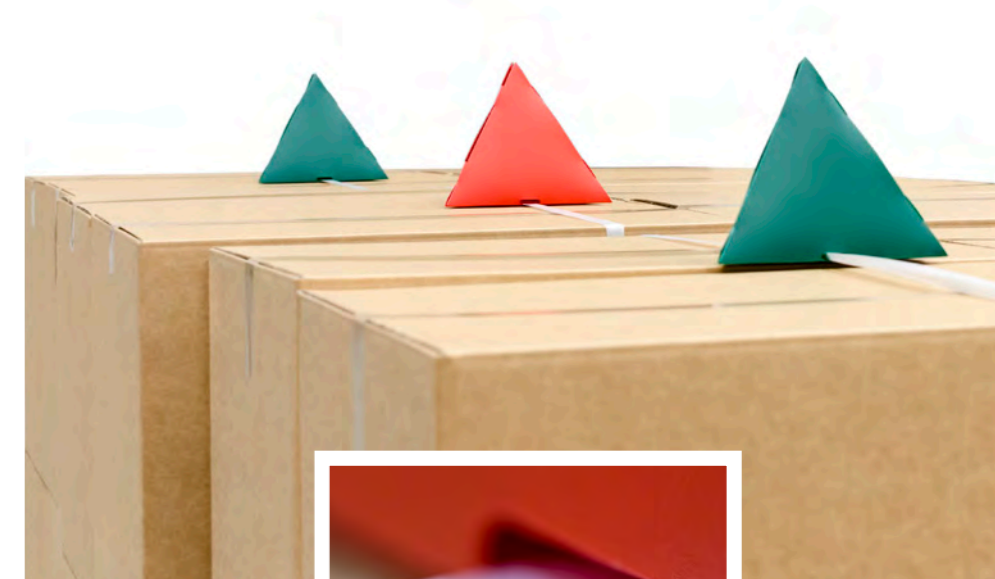

Befestigung



360°
ANSICHT

U-Tasche für Palettenfahne

VE 1 Stück

- ✓ Zum Einstecken in Plakaträhmen von unserer Palettenfahne
- ✓ Äußerst robuster Hartkunststoff (0,4 mm) im U-Profil
- ✓ Scannbarer, entspiegelter PVC-Kunststoff

Maße (BxH)	Art.-Nr.
300 x 420 mm	U420300



Auch in DIN A4
erhältlich



Palettenfahne mit Plakaträhmen

VE 1 Stück

- ✓ Teleskopstange höhenverstellbar bis zu 2 m
 - ✓ Universelles Schild für Palettenkennzeichnungen
 - ✓ Mit einem hochwertigen Klemmfuß zur Befestigung an Euro-Paletten sowie einem farbigen Plakaträhmen
 - ✓ Standardfarben (w) | ■ (S) | ■ (R) | ■ (N) | ■ (G) | ■ (B)
- Bestellhinweis: Artikelnummer + Farbcode

Maße (BxH)	Art.-Nr.
300 x 420 mm	5906100

SELBSTKLEBE- TASCHEN

Selbstklebende Kennzeichnungstaschen sind praktisch und einfach in der Anwendung. Sie eignen sich hervorragend zur dauerhaften Visualisierung diverser Lager- und Transportbehälter wie:

- ▶ Kisten
- ▶ Kartons
- ▶ Container

Mehr Infos: www.krog.de/selbstklebetaschen



„Unsere Papiere gehen dank der Klebetaschen nicht mehr verloren.“

SELBSTKLEBETASCHEN

Kennzeichnungstaschen selbstklebend

VE 50 Stück

- ✓ Sicherer Halt an diversen Lager- und Transportbehältern wie z.B. Kartons, Kunststoffkästen, Aufsatzrahmen und Paletten
- ✓ Universelle Kennzeichnungstaschen mit zwei Klebestreifen und drei Aufhängelochungen
- ✓ Optionale Regenschutzklappe gegen Feuchtigkeit und Schmutz
- ✓ 300 µm starke Rückseite aus farbiger PVC-Folie
- ✓ Standardfarben ■ (B) | ■ (R) | ■ (N) | ■ (G)
Bestellhinweis: Artikelnummer + Farbcode



Maße / Format	Öffnung	Art.-Nr. ohne Klappe	Art.-Nr. mit Klappe
155 x 85 mm	Schmalseite	5901025	-
235 x 110 mm	Schmalseite	5901029	-
DIN A5 quer	Schmalseite	5901022	-
DIN A5 quer	Längsseite	5901059	5901089
DIN A4 quer	Schmalseite	5901086	-
DIN A4 quer	Längsseite	5901087	5901031
DIN A4 hoch	Schmalseite	5901088	5901032

Magnetische Variante
auf Seite 18



Sichttaschen selbstklebend

VE 50 Stück

- ✓ Universeller Einsatz im Lager und Büro
- ✓ Kennzeichnungstasche mit vollflächig selbstklebender Rückseite
- ✓ Variabel im Quer- und Hochformat einsetzbar
- ✓ Die Öffnung der Tasche befindet sich an der Schmalseite
- ✓ Hochwertige 160 µm starke transparente PVC-Folie

Maße (BxH)	Format	Art.-Nr.
115 x 158 mm	DIN A6	5901080
50 x 200 mm	-	5901081
100 x 210 mm	1/3 DIN	5901082
175 x 245 mm	DIN A5	5901083
225 x 304 mm	DIN A4	5901084



MUSTER
BESTELLEN

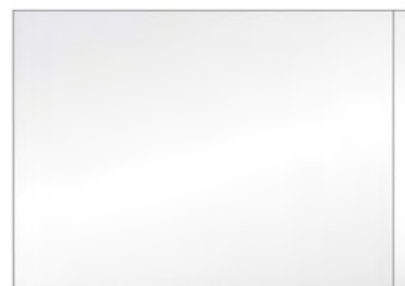

A5 quer



Pockettaschen mit Dehnfalte

VE 50 Stück

- ✓ Spezielle Dehnfalte mit Fassungsvermögen für mehr als 100 Blätter
- ✓ Mit Klappe zum Schutz gegen Staub und Feuchtigkeit
- ✓ Vollflächig selbstklebende Rückseite für einen starken Halt auf glatten Oberflächen
- ✓ Optimal für Prüfberichte, Montage- sowie Bedienungsanleitungen, Bücher etc.
- ✓ Hochwertige, transparente PVC-Folie (160 µm)

Format	Art.-Nr.
DIN A5 hoch	5901040
DIN A4 hoch	5901041

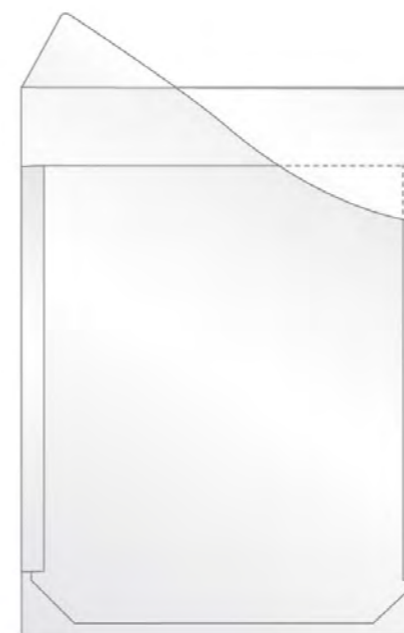

A4 hoch
mit Klappe

Magnetische
Variante
auf Seite 20



AUSHÄNGE- INFORMATIONEN

Mit unseren verschiedenen Rahmen können Sie wichtige Informationen flexibel darstellen. Eine farbliche Umrandung unserer Rahmen erleichtert die Zuordnung und erhöht die Einsetzbarkeit.

- ▶ Magnetische Informationstafeln
- ▶ Magnetrahmen und Selbstkleberahmen
- ▶ Universal-Informationsrahmen

Mehr Infos: www.krog.de/aushaengeinformation



„Die farbigen Rahmen fallen sofort auf – wichtige Infos sehe ich daher sofort.“

Magnetische Informationstafeln

VE 10 Stück



360°
ANSICHT

- ✓ Ideal für Aushänge, Warnhinweise, Bekanntmachungen, Infoboards etc., zweimal gekantet zum festen Halt der Papiere
 - ✓ Mit stark haftenden Magneten ausgestattet
 - ✓ Formstabiler Hartkunststoff
 - ✓ Vollflächig geschlossene Vorderseite
 - ✓ Seitlicher Einschub, oben und unten gekantet
 - ✓ Farben ■ (B) | ■ (R) | ■ (N) | ■ (G) | ■ (Y) | ■ (S) | □ (w)
- Bestellhinweis: Artikelnummer + Farbcode

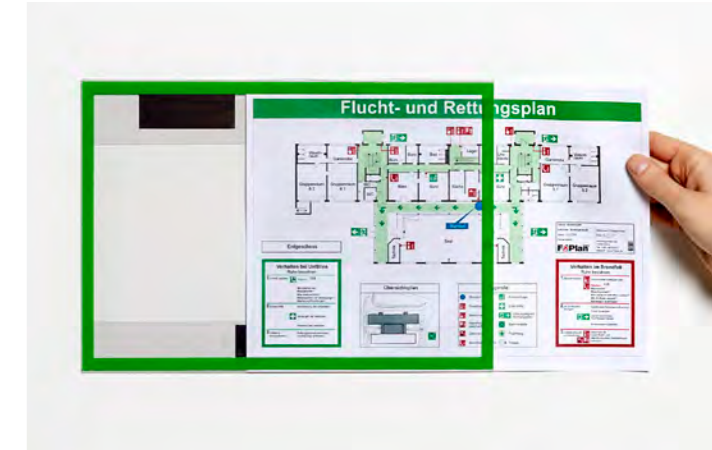

Format	Art.-Nr. Querformat	Art.-Nr. Hochformat
DIN A5	5902082	5902083
DIN A4	5902084	5902085
DIN A3	5902086	5902087



Informationsrahmen

VE 10 Stück

- ✓ Als Magnetrahmen oder Selbstkleberahmen erhältlich
 - ✓ Flexibel im Quer- und Hochformat einsetzbar
 - ✓ Rückseitige Öffnung
 - ✓ Nicht reflektierender, scannbarer Hartkunststoff
 - ✓ Farben ■ (R) | ■ (N) | ■ (G) | ■ (B)
- Bestellhinweis: Artikelnummer + Farbcode



Magnetrahmen

- ✓ Ideal für eisenhaltige Flächen wie Flipcharts, Whiteboards, Infoboards etc.
- ✓ Mit drei stark haftenden Magnetstreifen ausgestattet
- ✓ Immer wieder verwendbar

Format	Art.-Nr.
DIN A5	5906021
DIN A4	5906022

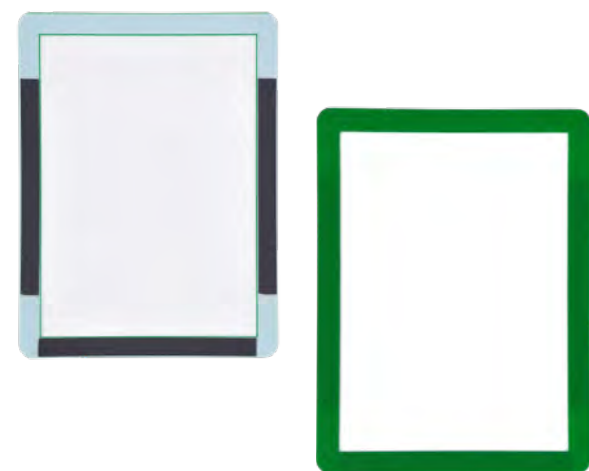

Selbstkleberahmen

- ✓ Mit drei Streifen selbstklebendem Band ausgestattet
- ✓ Sicherer Halt an Wänden, Türen, Fenstern etc.

Format	Art.-Nr.
DIN A5	5906031
DIN A4	5906032

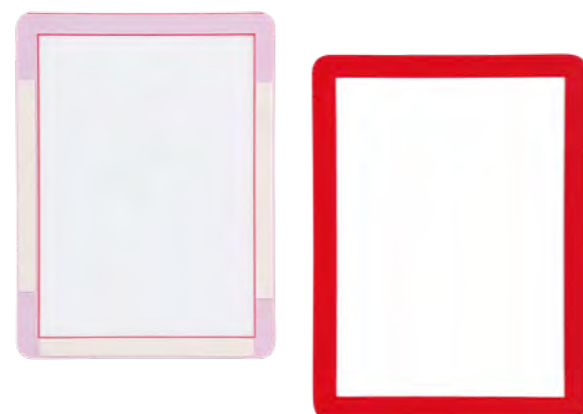

Universal- Informationsrahmen

VE 5 Stück

- ✓ Ausgestattet mit drei selbstklebenden, wieder ablösbaren Streifen
 - ✓ Rückstandslos ablösbar und häufig wiederverwendbar
 - ✓ Geeignet für diverse Oberflächen wie Holz, Metall und Glas etc.
 - ✓ Variabel im Hoch- und Querformat einsetzbar
 - ✓ Ideal für Hinweise, Öffnungszeiten, aktuelle Informationen u.v.m.
 - ✓ Farben ■ (B) | ■ (R) | ■ (N) | ■ (G) | ■ (Y) | ■ (S)
- Bestellhinweis: Artikelnummer + Farbcode



Format	Art.-Nr.
DIN A5	5906011
DIN A4	5906012



Ablösbar und jederzeit **wiederverwendbar**



VIDEO ABSPIELEN

REGAL- KENNZEICHNUNG

Mit unseren Produkten bringen Sie Ordnung und Übersicht in Ihr Lager. Unsere Regalkennzeichnung unterstützt Sie dabei, noch effizienter zu arbeiten. In dieser Kategorie finden Sie:

- ▶ Etikettentaschen
- ▶ Etikettenhalter
- ▶ Markierungsetiketten

Mehr Infos: www.krog.de/regalkennzeichnung



„Mit der Regalkennzeichnung habe ich alles besser im Blick und muss nicht lange suchen.“

UNSER
TOPSELLER

REGALKENNZEICHNUNG



Magnetische Etikettentaschen

VE 25 Stück

- ✓ Zur Kennzeichnung von Regalen und metallischen Behältern
- ✓ Mit einem oder zwei stark haftenden Magnetstreifen
Bestellhinweis: Bei 2 Magnetstreifen Artikelnummer + a
- ✓ Einfach wieder abnehmbar und flexibel an einer anderen Stelle einsetzbar
- ✓ 300 µm starke Rückseite aus farbiger PVC-Folie
- ✓ Standardfarben ■ (B) | ■ (R) | ■ (N) | ■ (G)
Bestellhinweis: Artikelnummer + Farbcode

Maße (BxH)	Art.-Nr.
100 x 60 mm	5902097(a)
110 x 50 mm	5902090(a)
120 x 80 mm	5902091(a)
145 x 80 mm	5902096(a)
160 x 75 mm	5902098(a)
160 x 110 mm	5902092(a)
220 x 50 mm	5902195(a)
220 x 80 mm	5902093(a)
220 x 105 mm	5902094(a)
325 x 120 mm	5902099(a)

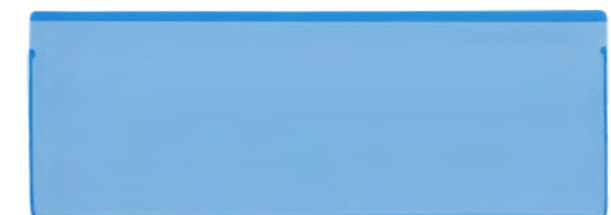

Vorderseite



Rückseite mit 1 Magnetstreifen



Rückseite mit 2 Magnetstreifen



MUSTER
BESTELLEN

Mit Klebestreifen
auf Anfrage

Etikettenhalter AL / AM

VE 50 Stück

- ✓ Einfaches Auswechseln des Etiketts durch eine verkürzte Vorderseite möglich
- ✓ Verschiedene Höhen und Längen im Standard, Sonderanfertigungen auf Anfrage
- ✓ Befestigung mit Vliesklebestreifen (AL) oder Magnetstreifen (AM)
- ✓ Besonderer Schutz durch eine optionale C-Raste möglich
Bestellhinweis: Mit C-Raste Artikelnummer + C
- ✓ Scannerlesbarer Kunststoff (PVC)

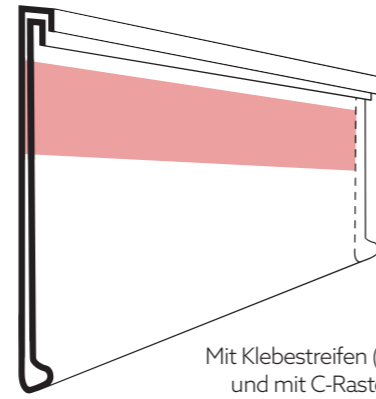

Mit Klebestreifen (AL) und mit C-Raste

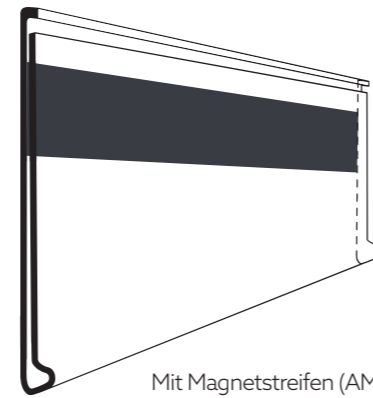

Mit Magnetstreifen (AM) und ohne C-Raste

Maße (HxL)	C-Raste möglich	Art.-Nr. selbstklebend	Art.-Nr. magnetisch
18 x 105 mm	-	AL18-105	AM18-105
18 x 210 mm	-	AL18-210	AM18-210
22 x 105 mm	-	AL22-105	AM22-105
22 x 210 mm	-	AL22-210	AM22-210
24 x 105 mm	-	AL24-105	AM24-105
24 x 210 mm	-	AL24-210	AM24-210
30 x 105 mm	-	AL30-105	AM30-105
30 x 210 mm	-	AL30-210	AM30-210
39 x 105 mm	Ja	AL39-105	AM30-105
39 x 210 mm	Ja	AL39-210	AM30-210
55 x 105 mm	Ja	AL55-105	AM55-105
55 x 210 mm	Ja	AL55-210	AM55-210
60 x 105 mm	-	AL60-105	AM60-105
60 x 210 mm	-	AL60-210	AL60-210
73 x 105 mm	Ja	AL73-105	AM73-105
73 x 210 mm	Ja	AL73-210	AM73-210
80 x 105 mm	Ja	AL80-105	AM80-105
80 x 210 mm	Ja	AL80-210	AM80-210
105 x 105 mm	Ja	AL105-105	AM105-105
210 x 105 mm	Ja	AL105-210	AM105-210



Weitere Maße online oder auf Anfrage



Etikettenhalter EH / EHB

VE 50 Stück

- ✓ Schneller Austausch der Etiketten durch verkürzte Rückseite
- ✓ Einfache Handhabung dank drei offener Seiten
- ✓ Befestigung mit Vliesklebestreifen (EH) oder Magnetstreifen (EHB)
- ✓ Unterschiedliche Höhen in Standardlängen von 105 und 210 mm
- ✓ Barcodes durch Kunststoff lesbar

Gut geschützt und schnell ausgetauscht

Kennzeichnung von Palettenregalen

Maße (HxL)	Art.-Nr. selbstklebend	Art.-Nr. magnetisch
30 x 105 mm	EH105-30	EHB105-30
30 x 210 mm	EH210-30	EHB210-30
40 x 105 mm	EH105-40	EHB105-40
40 x 210 mm	EH210-40	EHB210-40
50 x 105 mm	EH105-50	EHB105-50
50 x 210 mm	EH210-50	EHB210-50
60 x 105 mm	EH105-60	EHB105-60
60 x 210 mm	EH210-60	EHB210-60
75 x 105 mm	EH105-75	EHB105-75
75 x 210 mm	EH210-75	EHB210-75
100 x 105 mm	EH105-100	EHB105-100
100 x 210 mm	EH210-100	EHB210-100

Kennzeichnung von Fachbodenregalen

Maße (HxL)	Art.-Nr. selbstklebend	Art.-Nr. magnetisch
18 x 900 mm	EH900-18	EHB900-18
22 x 900 mm	EH900-22	EHB900-22
26 x 1200 mm	EH1200-26	EHB1200-26

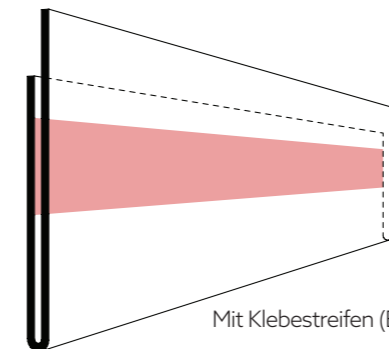

Mit Klebestreifen (EH)

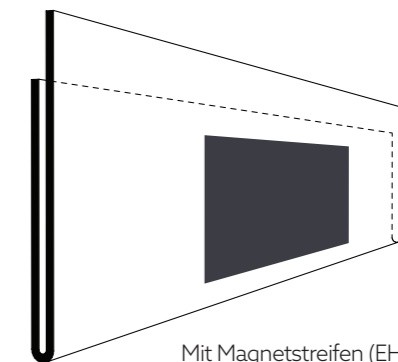

Mit Magnetstreifen (EHB)



Etikettenhalter EBA / EBB

VE 50 Stück

- ✓ Vollflächiger Schutz durch eine geschlossene Vorderseite
- ✓ Seitlicher Einschub der Etiketten
- ✓ Befestigung mit Vliesklebestreifen oder Magnetstreifen
- ✓ Scannbarer Kunststoff

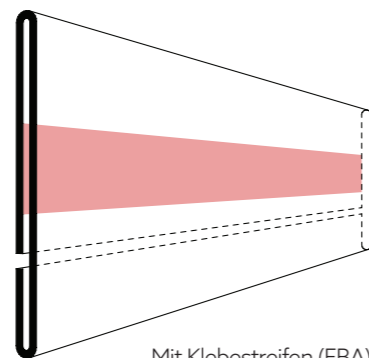

Mit Klebestreifen (EBA)

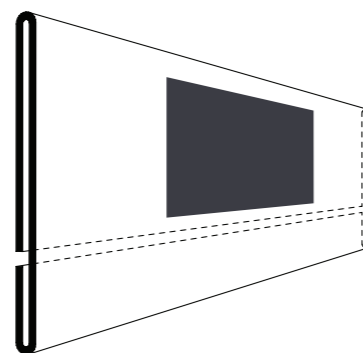
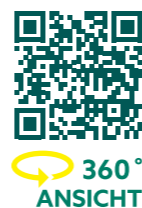

Mit Magnetstreifen (EBB)

Größe (HxL)	Art-Nr. selbstklebend	Art-Nr. magnetisch
30 x 105 mm	EBA105-30	EBB105-30
30 x 210 mm	EBA210-30	EBB210-30
40 x 105 mm	EBA105-40	EBB105-40
40 x 210 mm	EBA210-40	EBB210-40
50 x 105 mm	EBA105-50	EBB105-50
50 x 210 mm	EBA210-50	EBB210-50
60 x 105 mm	EBA105-60	EBB105-60
60 x 210 mm	EBA210-60	EBB210-60
75 x 105 mm	EBA105-75	EBB105-75
75 x 210 mm	EBA210-75	EBB210-75
100 x 105 mm	EBA105-100	EBB105-100
100 x 210 mm	EBA210-100	EBB210-100

Vollflächiger **Schutz**

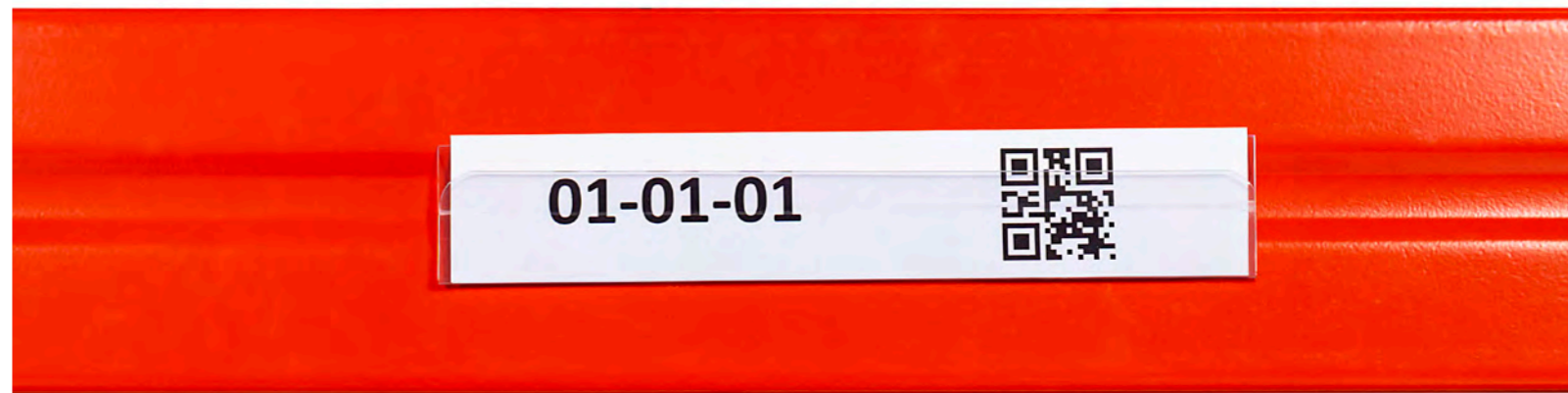

Zum schnellen Wechsel der Etiketten

Etikettenhalter SBA / SBB

VE 50 Stück

- ✓ Verkürzte, nach vorne gebogene Vorderseite mit abgerundeten Ecken zum schnellen Auswechseln der Etiketten
- ✓ Befestigung mit Vliesklebestreifen oder Magnetstreifen
- ✓ Transparenter scannbarer Hartkunststoff

Größe (HxL)	Für Etikettenhöhe	Art-Nr. selbstklebend	Art-Nr. magnetisch
35 x 105 mm	35 x 40 mm	SBA105-35	SBB105-35
35 x 210 mm		SBA210-35	SBB210-35
40 x 105 mm	40 x 45 mm	SBA105-40	SBB105-40
40 x 210 mm		SBA210-40	SBB210-40
55 x 105 mm	55 – 60 mm	SBA105-55	SBB105-55
55 x 210 mm		SBA210-55	SBB210-55

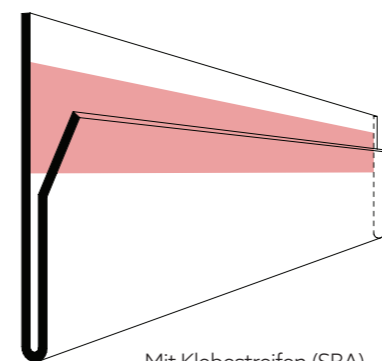

Mit Klebestreifen (SBA)

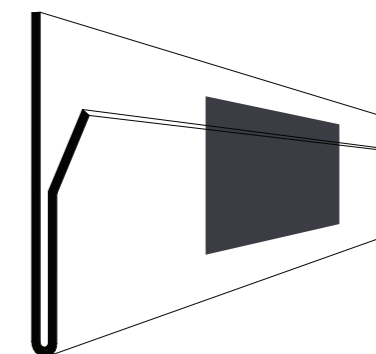

Mit Magnetstreifen (SBB)

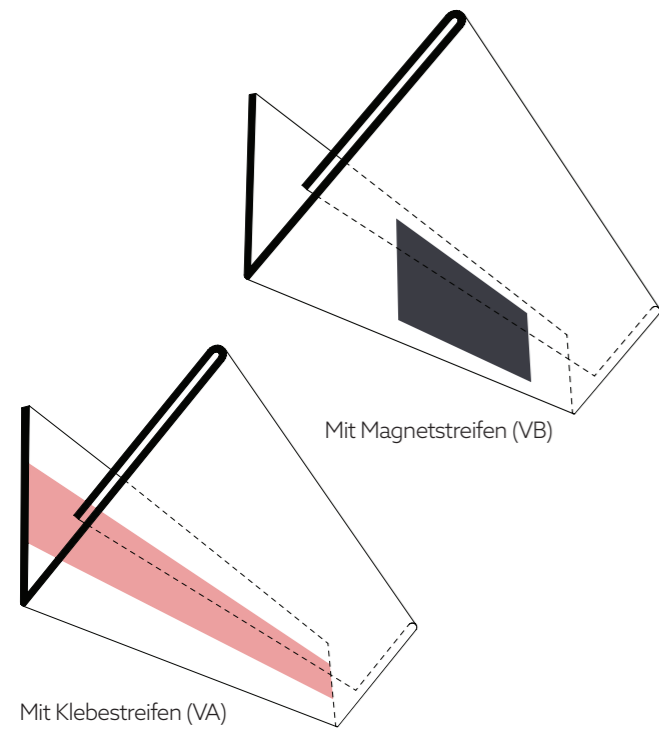

Mit Magnetstreifen (VB)

Mit Klebestreifen (VA)

Etikettenhalter VA / VB

für hoch montierte Traversen

VE 50 Stück

- ✓ Gute Lesbarkeit an höher montierten und abgewinkelten Traversen
- ✓ Geschlossene Vorderseite schützt vor Schmutz
- ✓ Einschub der Etiketten von der Seite
- ✓ Befestigung mit Klebestreifen oder Magnetstreifen
- ✓ Etikettenhalter in zwei Winkelgraden erhältlich: 27° (A) und 45° (B)
Bestellhinweis: Artikelnummer + Winkelcode

Maße (HxL)	Art.-Nr. selbstklebend	Art.-Nr. magnetisch
40 x 210 mm	VA210-40	VB210-40
50 x 210 mm	VA210-50	VB210-50
60 x 210 mm	VA210-60	VB210-60
75 x 210 mm	VA210-75	VB210-75
100 x 210 mm	VA210-100	VB210-100

Etikettenhalter XA / XB

für niedrig montierte Traversen

VE 50 Stück

- ✓ Barcodeetiketten können auf niedrig montierten oder abgewinkelten Traversen leicht gescannt werden
- ✓ Mit Vliesklebestreifen oder Magnetstreifen
- ✓ Ausgestattet mit einer Staubschutzkante
- ✓ Zwei Winkelgrade zur Auswahl: 27° (A) und 45° (B)
Bestellhinweis: Artikelnummer + Winkelcode

Maße (HxL)	Art.-Nr. selbstklebend	Art.-Nr. magnetisch
40 x 210 mm	XA210-40	XB210-40
50 x 210 mm	XA210-50	XB210-50
60 x 210 mm	XA210-60	XB210-60

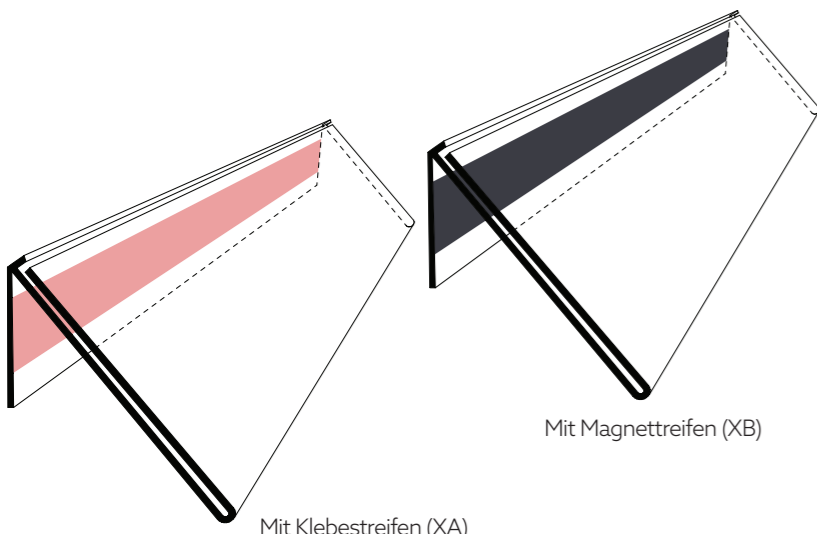

Mit Magnetstreifen (XB)

Mit Klebestreifen (XA)



Auch abgewinkelt erhältlich

TK-Etikettenhalter ❄️

VE 50 Stück

- ✓ Variable Kennzeichnung unterschiedlicher Regaltypen im Tiefkühlbereich
- ✓ Kälteresistente Befestigung des Magnetstreifen am Etikettenhalter

Typ EBB

- ✓ Vollflächiger Schutz durch eine geschlossene Vorderseite
- ✓ Einschub der Etiketten nur seitlich möglich

Typ EHB

- ✓ Verkürzte Rückseite für bequemen und schnellen Etikettenwechsel
- ✓ Öffnung an drei Seiten

Maße (HxL)	Art.-Nr. EBB	Art.-Nr. EHB
50 x 210 mm	EBB210-50TK	EHB210-50TK
60 x 210 mm	EBB210-60TK	EHB210-60TK
75 x 210 mm	EBB210-75TK	EHB210-75TK

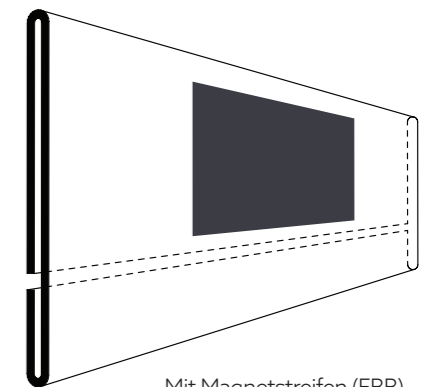

Mit Magnetstreifen (EBB)

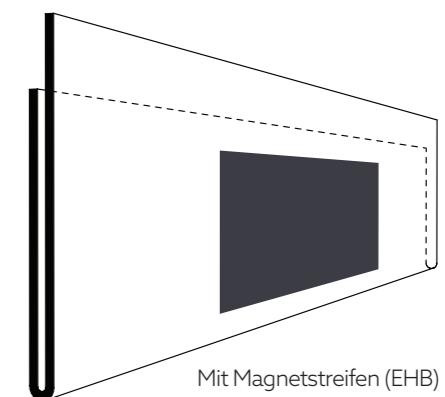

Mit Magnetstreifen (EHB)



Markierungsetiketten

VE 10 Stück

- ✓ Individuelle Beschriftung von Zahlen, Buchstaben, Symbolen und Barcodes (Bei Bestellung bitte Excel-Tabelle mitsenden)
- ✓ Mit vollflächig permanent klebender, magnetischer oder selbstklebender, aber wieder ablösbarer Rückseite
- ✓ Zur Kennzeichnung von Regalen, Stellplätzen, Gitterboxen u.v.m.
- ✓ Auch für den Tiefkühl-Bereich geeignet
- ✓ Standardfarbe: ■ (G) oder □ (w) mit schwarzer Schrift
Bestellhinweis: Artikelnummer + Farbcode



Maße (HxL)	Art.-Nr. selbstklebend	Art.-Nr. magnetisch	Art.-Nr. wiederablösbar
40 x 200 mm	SEB200-40	GEM200-40	WAB200-40
57 x 200 mm	SEB200-57	GEM200-57	SWAB200-57
70 x 200 mm	SEB200-70	GEM200-70	WAB200-70

Perforierte Etiketten

VE 20 Stück

- ✓ Etiketten auf DIN A4 Bögen zum Selbstbeschriften
- ✓ Perforiertes Druckerpapier (160g/m²) für leichtes Abtrennen der Etiketten
- ✓ Für verschiedene Etikettengrößen geeignet – ideal für unsere Etikettenhalter
- ✓ Standardfarben: □ | ■ (Y)
Bestellhinweis: Artikelnummer + Farbcode

Maße (HxL)	Art.-Nr. selbstklebend	Etiketten/ Blatt
30 x 105 mm	105-30	18
50 x 105 mm	105-50	12
60 x 105 mm	105-60	10
74 x 105 mm	105-74	8
100 x 105 mm	105-100	6
30 x 210 mm	210-30	9
50 x 210 mm	210-50	6
60 x 210 mm	210-60	5
74 x 210 mm	210-74	4
100 x 210 mm	210-100	3

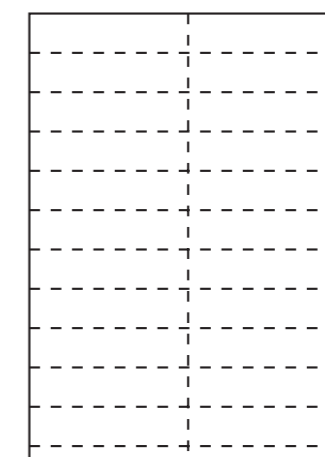

Wunschfarbe und Größe auf Anfrage

Noch mehr Auswahl online



STELLPLATZ- KENNZEICHNUNG

Professionelle Markierungen der innerbetrieblichen Verkehrswege sind ein wesentlicher Bestandteil der Betriebsausstattung. Sie kennzeichnen Laufwege, Sperrflächen und Gefahrenbereiche. Dadurch werden die Betriebsabläufe effektiver und sicherer.

Mehr Infos: www.krog.de/stellplatzkennzeichnung



**Orientierung und mehr
Sicherheit durch die
Bodenmarkierungen.**

Bodenmarkierungstaschen

VE 10 Stück

- ✓ Offene Variante für eine kurzfristige Kennzeichnung oder geschlossene Version für einen dauerhaften Einsatz
- ✓ Stark haftende Klebestreifen für Anwendung auf Estrich
- ✓ Ideal zur Kennzeichnung von Lagerplätzen
- ✓ Aus stabilem und entspiegeltem Hartkunststoff, Scanner lesbar
- ✓ Standardfarben: | (B) | (R) | (N) | (G) | (G/S)
Bestellhinweis: Artikelnummer + Farbcode



Geschlossene Variante
mit vier Klebeseiten



Format	Art.-Nr. offen	Art.-Nr. geschlossen
DIN A5	5907017	5907018
DIN A4	5907016	5907019

Bodenmarkierungstaschen „Pfeil“

VE 10 Stück



- ✓ Zur dauerhaften Markierung von Arbeitsbereichen und Stellplätzen
- ✓ Dank vier geschlossener Seiten ist das Label geschützt
- ✓ Aus robustem, scannerlesbarem Hartkunststoff
- ✓ Standardfarben: (B) | (R) | (N) | (G)
Bestellhinweis: Artikelnummer + Farbcode

Maße (BxH)	Art.-Nr.
320 x 100 mm	5907020



Bodenmarkierungssymbole

VE 20 Stück

- ✓ Für Palettenstellplätze, Gefahrenstellen oder Gehwege
 - ✓ Stark klebende Unterseite – ideal für Betonböden
 - ✓ Glänzende Oberfläche, leicht zu reinigen
 - ✓ Einfach anzubringen
 - ✓ Strapazierfähig und langlebig
 - ✓ Standardfarben: ■ (G) | ■ (R) | ■ (N) | ■ (B) | (W) | ■ (S)
- Bestellhinweis: Artikelnummer + Farbcode



Auf Anfrage auch bedruckt erhältlich



Punkt zur Streckenmarkierung	Dreieck zur Wartelinienmarkierung	Oval zur Linienmarkierung
Ø 60 mm	100 x 100 x 100 mm	190 x 90 mm
Art.-Nr. 5907009	Art.-Nr. 5907006	Art.-Nr. 5907007
Ø 90 mm	130 x 130 x 130 mm	300 x 90 mm
Art.-Nr. 5907001	Art.-Nr. 5907011	Art.-Nr. 5907012



Eckstück zur Abgrenzung eines Bereiches	T-Stück zur Trennung von zwei Bereichen	X-Stück zur Abgrenzung von vier Bereichen
120 x 120 x 60 mm	180 x 120 x 60 mm	180 x 180 x 60 mm
Art.-Nr. 5907010	Art.-Nr. 5907014	Art.-Nr. 5907015
190 x 190 x 90 mm	290 x 190 x 90 mm	290 x 290 x 90 mm
Art.-Nr. 5907002	Art.-Nr. 5907003	Art.-Nr. 5907005



Pfeil zur Richtungsmarkierung	Fuß links zur Gehwegkennzeichnung	Fuß rechts zur Gehwegkennzeichnung
90 x 130 mm	70 x 180 mm	70 x 180 mm
Art.-Nr. 5907021	Art.-Nr. 5907022li	Art.-Nr. 5907022re
130 x 190 mm	100 x 300 mm	100 x 300 mm
Art.-Nr. 5907004	Art.-Nr. 5907008li	Art.-Nr. 5907008re

Bodenmarkierungsbänder

VE 1 Rolle

- ✓ Zur Markierung von Fahrwegen und Arbeitsbereichen
 - ✓ Ideal für Sicherheitsbereiche und Abstellflächen
 - ✓ Für viele Böden im Innenbereich geeignet
 - ✓ Alle Bodenmarkierungsbänder werden auf Rolle geliefert
 - ✓ Große Farbvielfalt: ■ (G) | ■ (R) | ■ (N) | ■ (B) | (W) | ■ (S)
- Bestellhinweis: Artikelnummer + Farbcode

Standard-Bodenmarkierungsband

- ✓ Schnelles Aufkleben und Entfernen, ideal für wechselnde Markierung
- ✓ Material 0,16 mm PVC

Maße (BxL)	Art.-Nr.
50 mm x 33 m	5503302
75 mm x 33 m	5753302



Markierungsband mit abgeschrägten Ecken

- ✓ Extrem verschleißfest, für hohe Belastung mit Staplerverkehr
- ✓ Abgeschrägte Ecken schützen vor Beschädigung der Kanten
- ✓ Material 1,1 mm PVC

Maße (BxL)	Art.-Nr.
50 mm x 25 m	5502511
75 mm x 25 m	5752511
100 mm x 25 m	51002511



Bedrucktes Band auf Anfrage

Universelles Bodenmarkierungsband

- ✓ Sehr vielseitig einsetzbar und widerstandsfähig sowie leicht zu reinigen
- ✓ Material 0,5 mm PVC

Maße (BxL)	Art.-Nr.
50 mm x 25 m	5502505
75 mm x 25 m	5752505
100 mm x 25 m	51002505



Strapazierfähige Bodenmarkierungsbänder

VE 1 Rolle

- ✓ Zur Kennzeichnung von Logistikbereichen, Fahrwegen u.v.m.
 - ✓ Ideal für raue und unebene Flächen
 - ✓ Auf Asphalt, Beton und Fliesen nutzbar
 - ✓ Stark klebendes, staplerfestes Markierungsband
 - ✓ Standardfarben: ■ (R) | ■ (N) | ■ (G)
- Bestellhinweis: Artikelnummer + Farbcode

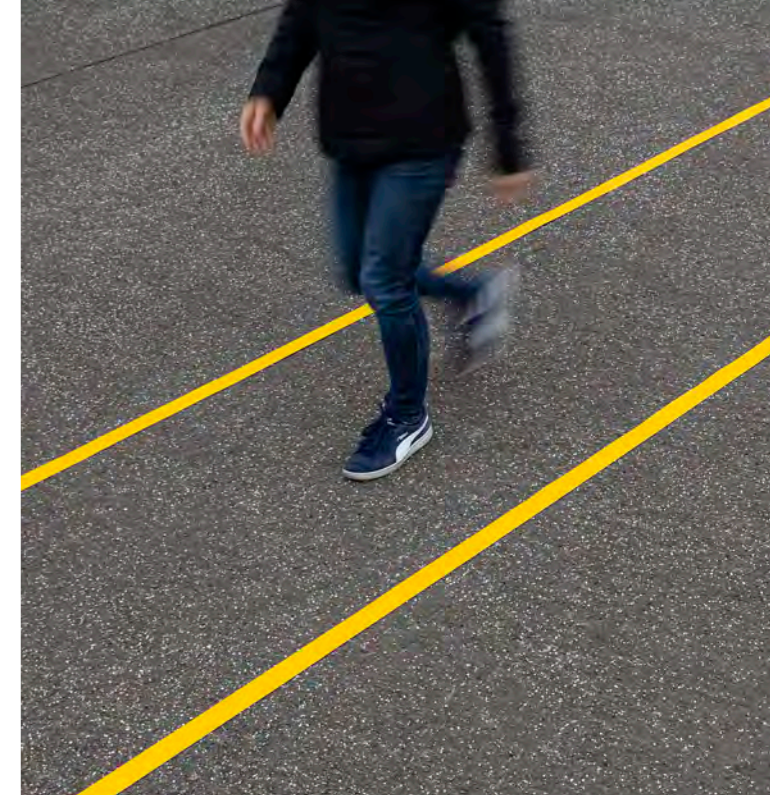

Mit glatter Oberfläche

- ✓ Für viele Böden im Innenbereich einsetzbar
- ✓ Glatte, leicht glänzende Oberfläche
- ✓ Extrem verschleißfest
- ✓ Material 1,2 mm PU

Maße (BxL)	Art.-Nr.
50 mm x 25 m	5502512
75 mm x 25 m	5752512
100 mm x 25 m	51002512



Mit Anti-Rutsch-Oberfläche

- ✓ Auch im Außenbereich durch zusätzlichen Haftprimer verwendbar
- ✓ Stark klebend mit rutschhemmender und retro reflektierender Oberfläche (R11)
- ✓ Material: 1,6 mm PU

Maße (BxL)	Art.-Nr.
50 mm x 25 m	5502516
75 mm x 25 m	5752516
100 mm x 25 m	51002516



ZUM HAFTPRIMER





Weitere Farben auf Anfrage

Regal- und Gangschilder – gerade

VE 1 Stück

- ✓ Zur Kennzeichnung von unterschiedlichen Regaltypen
- ✓ Individuelle Beschriftung der Schilder (Max. Zeichenzahl beachten)
- ✓ Optional mit beidseitigem Druck
Bestellhinweis: Artikelnummer + 2

Klebestreifen und Magnetstreifen:

- ✓ aus Kunststoff (0,7 mm)
- ✓ Gelb bedruckt mit schwarzer Schrift

Mit Aufhängelochung:

- ✓ Material: Kunststoff (2,0 mm)
- ✓ Gelber Kunststoff mit schwarzer Schrift

Regal- und Gangschilder – abgewinkelt

VE 1 Stück

- ✓ Regal- und Gangschilder mit rechtwinkelig angebrachtem Befestigungsstreifen
- ✓ Gut sichtbare Kennzeichnung von Regalgängen in unterschiedlichen Größen – bis zu A3
- ✓ Mit stark haftendem Klebestreifen oder Magnetstreifen
- ✓ Mit individueller Wunschbeschriftung (Zeichenzahl beachten)
- ✓ Optional mit beidseitigem Druck
Bestellhinweis: Artikelnummer + 2
- ✓ Standardfarbe: Gelb mit schwarzer Schrift



Klebestreifen

Magnetstreifen



Maße (BxH)	Max. Zeichen	Art.-Nr. Klebestreifen	Art.-Nr. Magnetstreifen	Art.-Nr. Aufhängelochung
105 x 105 mm	1-3	GE105-105	GE105-105M	GEB105-105
105 x 150 mm	1	GE105-150	GE105-150M	GEB105-150
150 x 105 mm	1-3	GE150-105	GE150-105M	GEB150-105
150 x 150 mm	1-3	GE150-150	GE150-150M	GEB150-150
150 x 210 mm	1	GE150-210	GE150-210M	GEB150-210
210 X 150 mm	1-3	GE210-150	GE210-150M	GEB210-150
210 x 210 mm	1-3	GE210-210	GE210-210M	GEB210-210
210 x 300 mm	1	GE210-300	GE210-300M	GEB210-300
300 x 210 mm	1-3	GE300-210	GE300-210M	GEB300-210
300 x 300 mm	1-3	GE300-300	GE300-300M	GEB300-300
300 x 420 mm	1	GE300-420	GE300-420M	GEB300-420
420 x 300 mm	1-3	GE420-300	GE420-300M	GEB420-300

Maße (BxH)	Max. Zeichen	Art.-Nr. Klebestreifen	Art.-Nr. Magnetstreifen
105 x 105 mm	1-3	GES105-105	GES105-105M
105 x 150 mm	1	GES105-150	GES105-150M
150 x 105 mm	1-3	GES150-105	GES150-105M
150 x 150 mm	1-3	GES150-150	GES150-150M
150 x 210 mm	1	GES150-210	GES150-210M
210 x 150 mm	1-3	GES210-150	GES210-150M

Maße (BxH)	Max. Zeichen	Art.-Nr. Klebestreifen	Art.-Nr. Magnetstreifen
210 x 210 mm	1-3	GES210-210	GES210-210M
210 x 300 mm	1	GES210-300	GES210-300M
300 x 210 mm	1-3	GES300-210	GES300-210M
300 x 300 mm	1-3	GES300-300	GES300-300M
300 x 420 mm	1	GES300-420	GES300-420M
420 x 300 mm	1-3	GES420-300	GES420-300M



Mit Aufhängelochungen



Klebestreifen



Magnetstreifen



Informationstafeln zur Gangbeschilderung

VE 10 Stück

- ✓ Beschilderung kann schnell und einfach ausgetauscht werden
- ✓ Gut sichtbare Kennzeichnung von Stützpfeilern
- ✓ Mit rechtwinklig angebrachtem Befestigungsstreifen
- ✓ Wahlweise mit Magnetstreifen oder selbstklebendem Band
- ✓ Sehr lange Lebensdauer dank transparentem Hartkunststoff

Maße (BXH)	Art.-Nr. Klebestreifen	Art.-Nr. Magnetstreifen
105 x 150 mm	GBA105-150	GBB105-150
150 x 105 mm	GBA150-105	GBB150-105
150 x 210 mm	GBA150-210	GBB150-210
210 X 150 mm	GBA210-150	GBB210-150
210 x 300 mm	GBA210-300	GBB210-300
300 x 210 mm	GBA300-210	GBB300-210
300 x 420 mm	GBA300-420	GBB300-420



Weitere Farben/
Motive auf Anfrage

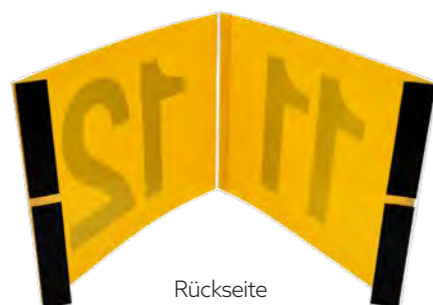

Rückseite

Winkelschild

VE 1 Stück

- ✓ Gewinkeltes Hinweisschild zur Befestigung auf ebenen Flächen wie Wände, Türen u.v.m.
- ✓ Aus verschiedenen Richtungen sehr gut sichtbar
- ✓ Mit stark haftendem Klebestreifen oder Magnetstreifen
- ✓ Mit individueller Beschriftung / Motiven
- ✓ Standardfarbe: Gelb mit schwarzer Schrift

Maße (BXH)	Art.-Nr. Klebestreifen	Art.-Nr. Magnetstreifen
150 x 210 mm	NES150-210	NES150-210M
210 X 150 mm	NES210-150	NES210-150M
210 x 300 mm	NES210-300	NES210-300M
300 x 210 mm	NES300-210	NES300-210M
300 x 300 mm	NES300-300	NES300-300M
300 x 420 mm	NES300-420	NES300-420M
420 x 300 mm	NES420-300	NES420-300M

4-seitiges Schild

VE 1 Stück

- ✓ Von der Decke hängende Beschilderung für Lagerhallen, Produktions- oder Montageflächen u.v.m.
- ✓ Von jeder Seite und auch aus größerer Entfernung gut lesbar
- ✓ Robustes und langlebiges Material
- ✓ Einfache Selbstmontage
- ✓ Mit individueller Wunschbeschriftung
Bestellhinweis: Bitte unbedingt Beschriftung angeben

Maße (BxH)	Art.-Nr. 1-seitig bedruckt	Art.-Nr. 2-seitig bedruckt	Art.-Nr. 4-seitig bedruckt
500 x 500 mm	BIG500-500-1	BIG500-500-2	BIG500-500-4
500 x 700 mm	BIG 500-700-1	BIG 500-700-2	BIG 500-700-4



Weitere Maße
erhältlich

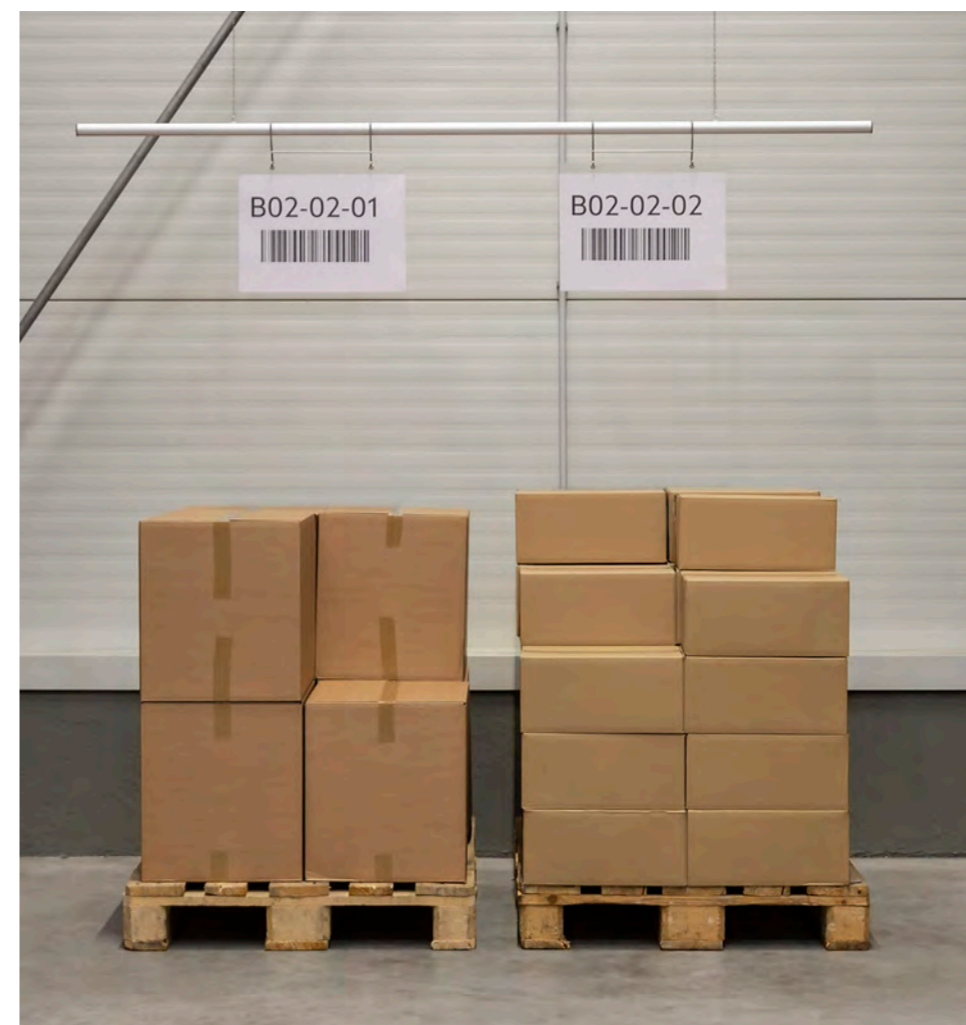

Blocklager-Schild

VE 1 Stück

- ✓ Zur hängenden Beschilderung im Lager, Verkaufsraum, Schaufenster etc.
- ✓ Mit stabilen Metallösen zum Aufhängen
- ✓ Transparenter, scannerlesbarer Kunststoff
- ✓ Seitlicher Austausch der Einlegezettel

Format	Art.-Nr.
DIN A4 quer	5901121
DIN A4 hoch	5901123
DIN A3 quer	5901120
DIN A3 hoch	5901122



Zubehörteile für hängende Beschilderung

VE 1 Stück

- ✓ Praktisches Zubehör für unser Blocklager-Schild und das 4-seitige Schild etc.
- ✓ Verschiedene Haken zum flexiblen Aufhängen
- ✓ Schiene, Adapter und Ketten zum Abhängen von Decken etc.

Zubehörteile	Art-Nr.
Knotenkette	8311126
C-Haken	8350286
Plakatschiene	9114263
Adapter für Schienenverlängerung	9178369
Aufhängehaken	8004180
Kunststoffhaken	9114266
Teleskopstange	8004182



Knotenkette

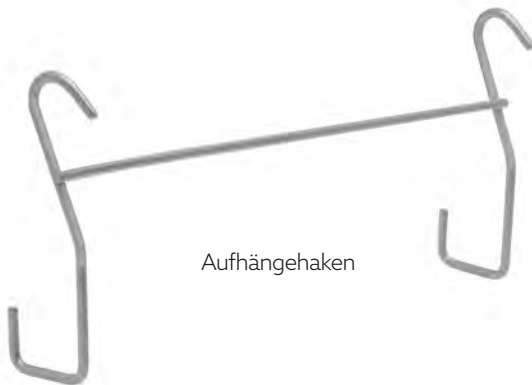

Aufhängehaken



C-Haken



Teleskopstange



Adapter für Schienenverlängerung



Plakatschiene und Kunststoffhaken

PALETTEN- ZUBEHÖR

Unser umfangreiches Sortiment an Palettenzubehör unterstützt Sie dabei, Ihre Waren platzsparend einzulagern und zu transportieren. Zusätzlich bieten diese Produkte einen Schutz für eingelagerte Waren und fördern das ergonomische Arbeiten.

Mehr Infos: www.krog.de/palettenzubehoer



**„Mit dem Palettenzubehör
von KROG ist unsere Ware
besser geschützt.“**

Holzaufsatzrahmen

VE 10 Stück

- ✓ Überstehende, verzinkte Scharniere sorgen für eine einfache Stapelung und einen sicheren Halt
- ✓ Qualitäts-Nadelholz (20 mm) in einer 1-Brett-Ausführung
- ✓ IPPC zertifizierte Holzaufsatzrahmen (ISPM15), für den Export zugelassen
- ✓ Mit 4 Scharnieren im Standard, wahlweise mit 6 Scharnieren für eine platzsparende Verstaueung bei Nichtgebrauch
- ✓ Optional mit Metallklappe für eine einfache Warenentnahme



Standard

Maße (B x T x H)	Scharniere	Art.-Nr.
800 x 600 x 200 mm	4	5951014
1.200 x 800 x 200 mm	4	ASR
1.200 x 800 x 200 mm	6	5951113
1.200 x 800 x 300 mm	4	5951118
1.200 x 1.000 x 200 mm	4	5951117

Mit Klappe

Maße (B x T x H)	Scharniere	Art.-Nr.
1.200 x 800 x 200 mm	4	5951119

UNSER
TOPSELLER



VIDEO
ABSPIELEN

Aufsatzrahmenteiler

VE 10 Stück

- ✓ Flexible Einteilung von Holzaufsatzrahmen
- ✓ Leicht steckbares System in 4 bis 16 Fächer durch Einkerbungen
- ✓ Häufig wiederverwendbar durch 12 mm Sperrholz mit verzinkten Metallhaken
- ✓ Passgenau für Rahmenhöhe von 200 mm
- ✓ Für eine ausreichende Stabilität sollte mindestens ein Längs- und ein Querteiler eingesetzt werden!

Flexibles
Stecksystem



Maße (B x H)	Art.-Nr.
554 x 190 mm	5903030
756 x 190 mm	5903020
1.154 x 190 mm	5903010

Cargo-Fix Palettenteiler

VE 10 Stück

- ✓ Sehr stabil durch 20 mm Vollholz
- ✓ Individuelle Unterteilung durch selbstsichernde Exzenterbeschläge
- ✓ Platz auf einer Palette wird optimal genutzt
- ✓ Transportschäden werden vermieden, da Waren vorm Verrutschen geschützt sind

Maße (B x H)	Art.-Nr.
555 x 187 mm	5903052
755 x 187 mm	5903050
1.155 x 187 mm	5903051



VIDEO
ABSPIELEN



Robuste
Metallecken



Deckel für Aufsatzrahmen

VE 10 Stück

- ✓ Einfach auf Holzaufsatzrahmen auflegen
- ✓ Rundumschutz vor Verlust, Beschädigungen oder Verschmutzungen der eingelagerten Waren
- ✓ Robustes Sperrholz (Materialstärke 9 mm)
- ✓ Mit zwei Holzstreben auf der Unterseite oder mit äußeren Metallecken (beim Einsatz von Rahmenteilern) ausgestattet

Maße (B x T)	Art.-Nr. Holzstreben	Art.-Nr. Metallecken
800 x 600 mm	5951016	5951017
1.200 x 800 mm	5951015	5951025



Rahmenverriegelung

VE 10 Stück

- ✓ Verhindern ein Anheben oder Verrutschen von Holzaufsatzrahmen – Schäden werden vermieden
- ✓ Robuster Stahlbügel (4 mm) wird über den Rand vom Aufsatzrahmen und unter die Palette geklemmt
- ✓ Unterschiedliche Höhen verfügbar

Geeignet für	Art.-Nr.
1 Aufsatzrahmen	5903520
2 Aufsatzrahmen	5903521
3 Aufsatzrahmen	5903522
4 Aufsatzrahmen	5903523



Distanzhalter

VE 4 Stück

- ✓ Einfaches Übereinanderstapeln von Paletten auf Paletten oder Paletten auf Paletten mit Holzaufsatzrahmen
- ✓ Trotz Stapelung direkte Warenentnahme möglich
- ✓ Erhebliche Einsparung von Lagerflächen
- ✓ Hochwertiger Stahl mit Traglast bis 1.000 kg pro Satz
- ✓ Unterschiedliche Höhen verfügbar



Lichte Höhe	Art.-Nr. Palette – Palette
250 mm	5903551
400 mm	5903554
700 mm	5903555



Lichte Höhe	Art.-Nr. Aufsatzrahmen – Palette
250 mm	5903550
400 mm	5903552
700 mm	5903556

Stapelecken

VE 20 Stück

- ✓ Sichere Stapelung von Paletten mit Aufsatzrahmen
- ✓ Enorme Platz- und Frachtersparnis
- ✓ Schafft Ordnung und Übersicht
- ✓ Häufig wiederverwendbar
- ✓ Bruchsicher, kälte- und hitzebeständig
- ✓ Drei Varianten: Standard-, ECO- und Metall-Stapelecken



Stapelecken Metall

- ✓ 3 mm Materialstärke machen diese Stapelecken äußerst robust
- ✓ Sehr langlebig und witterungsbeständig durch Verzinkung
- ✓ Extrem belastbar bis zu 3.000 kg

Maße (BxTxH)	Art.-Nr.
110 x 110 x 130 mm	5903501



360° ANSICHT



KROG
ECOLINE

„Wir haben die **KROG ECOLINE** entwickelt, da uns die Umwelt am Herzen liegt. Das Produkt besteht zu 100 % aus **recyclten Rohstoffen.**“ !

Stapelecken ECO

- ✓ Aus 100 % recyceltem Material
- ✓ Standardfarbe: Grau ■

Maße (BxTxH)	Art.-Nr.
100 x 100 x 90 mm	5903500ECO



360° ANSICHT



Stapelecken Standard

- ✓ Hochwertiges und robustes PPC-Material
- ✓ Standardfarbe: Gelb ■

Maße (BxTxH)	Art.-Nr.
100 x 100 x 90 mm	5903500



VIDEO ABSPIELEN





Palettenwinkel

VE 1 Stück

- ✓ Für eine stabile Lagerung von Langgut
- ✓ Einfachste Handhabung durch Aufstecken auf Paletten
- ✓ Sehr langlebig dank verzinktem Stahl (8 mm)

Höhe	Art.-Nr.
200 mm	5903507
400 mm	5903504
600 mm	5903506



VIDEO ABSPIELEN



Gleitschutzecken

VE 40 Stück

- ✓ Stabilisieren Kartons und Kisten auf EURO-Paletten
- ✓ Einfach auf die Außenkanten einer Palette aufstecken
- ✓ Häufig wiederverwendbar dank widerstandsfähigem PPC
- ✓ Beschädigung der Ware wird verhindert
- ✓ Standardfarbe: Orange (BxTxH)

Maße (BxTxH)	Art.-Nr.
190 x 165 x 60 mm	5903505



VIDEO ABSPIELEN



Palettenbeine

VE 1 Paar

- ✓ Bringen Paletten auf eine ergonomische Arbeitshöhe
- ✓ Schnelle Montage durch Schnappverschluss
- ✓ Häufige Wiederverwendung dank verzinkter Stahlausführung
- ✓ Traglast bis zu 500 kg

Höhe	Art.-Nr.
850 mm	5903580



Palettenwagen

VE 1 Stück

- ✓ Leichter Transport von Paletten
- ✓ Vier Lenkrollen aus schwarzem Nylon mit Gleitlagernabe
- ✓ Höchstbelastung 500 kg

Maße (BxTxH)	Art.-Nr.
1.042 x 815 x 140 mm	14189816



LAGERTECHNIK

Wir sind Spezialisten, wenn es um das Thema Auszugslösungen im Bereich Lager, Montage, Fertigung und Produktion geht.

Unsere Produkte helfen Ihnen platzsparend, ergonomisch und ohne viel Kraftaufwand, Waren einzulagern und zu kommissionieren.

Mehr Infos: www.krog.de/lagertechnik



„Mit den Produkten von KROG kann jeder ergonomisch arbeiten.“

Lagertechnik

Palettenauszüge

Unsere Palettenauszüge sind mit fast allen gängigen Palettenregalen kompatibel und können problemlos in bestehende Regalanlagen integriert werden.



..... Seite 80

Bodenauszüge

Mithilfe unserer Bodenauszüge lassen sich Paletten zu 85 % aus dem Regal hervorziehen und unterstützen so eine ergonomische Warenentnahme.



..... Seite 92

Eingehängte Auszüge

Eingehängte Palettenauszüge werden in die Ständerprofile eines Regales eingehängt. Traversen werden für den Einbau der Auszüge nicht benötigt.



..... Seite 101

Elektrische Auszüge

Die elektrischen Traversenauszüge werden durch einen Motor angetrieben. So ist kein Kraftaufwand beim Hervorziehen und Zurückschieben erforderlich – Ideal für schwere Lasten.



..... Seite 108

Kompaktregale

Unsere kompakten Auszugsregale eignen sich optimal zur Einlagerung von Kleinteilen und genormten Euro-Behältern. Die Traglasten betragen bis zu 200 kg pro Schubfach.



..... Seite 111

Schwerlast-Auszugsregale

Zur Einlagerung von schweren Bauteilen und Werkzeugen eignen sich unsere Schwerlast-Auszugsregale. Die Regale haben eine Traglast von 600 kg je Auszug.



..... Seite 120

Vier Gründe für den Einsatz von Auszugslösungen



Typische Regalsituation

In einem Standard-Palettenregal können maximal zwei Ebenen als Kommissionierebenen genutzt werden – die Bodenebene und die erste Traversenebene.

Regal: 1 Feld mit 2.700er Traversen

Traversenebenen: **3**
 Stellplätze: **12**
 Stellplätze im Kommissionierbereich: **6**

1. Platzgewinn

Zusätzliche Kommissionierfläche schaffen

Regal mit Palettenauszügen

Durch den Einsatz von Auszugsvorrichtungen auf der Boden- und der Traversenebene können die Abstände zwischen den Ebenen deutlich verringert werden. Gleichzeitig wird die Zugriffsmöglichkeit durch die Auszüge verbessert.

Regal: 1 Feld mit 2.700er Traversen

Traversenebenen: **4** **Plus 25 % Stellplätze**
 Stellplätze: **15** **Plus 50 % Kommissionierplätze**
 Stellplätze im Kommissionierbereich: **9**

Regal mit integrierten Kompaktregalen

Unsere Kompaktregale sind so konzipiert, dass drei Regale zwischen die Ständerprofile eines Palettenregals platziert werden können. Da die Schubfächer hier nicht auf Traversen liegen, wird der vorhandenen Platz optimal genutzt.

Regal: 1 Feld mit 2.700er Traversen

Traversenebenen: **2** **Plus 75 % Stellplätze**
 Stellplätze: **21** **Plus 150 % Kommissionierplätze**
 Stellplätze im Kommissionierbereich: **15**

2. Ergonomie

Verringerung der Ausfallzeiten

Unsere Auszugsvorrichtungen ermöglichen eine ergonomische Entnahme von Waren aus einem Regal. Die Mitarbeiter arbeiten dadurch rückschonend und vermeiden Verletzungen.

- ✓ Die ergonomische Haltung beim Kommissionieren beugt langfristig Rückenproblemen vor
- ✓ Direkte Verletzungen bei der Entnahme von Produkten werden vermieden (z.B. Kopfverletzungen)



3. Kostenersparnis

Schnellerer Zugriff ohne Hilfsmittel

Bei einer herkömmlichen Einlagerung in einem Palettenregal können die im hinteren Bereich eingelagerten Produkte nur umständlich entnommen werden. Hierfür wird in der Regel ein Stapler oder eine Ameise benötigt, um die Palette hervorzuholen und das Produkt zu entnehmen.

Mithilfe von Palettenauszügen stehen die eingelagerten Waren jederzeit in direktem Zugriff. Stapler oder Ameise werden nicht benötigt.

Die Ware kann ergonomisch, schnell und einfach aus dem Regal entnommen werden.



4. Zeitersparnis

Verkürzte Wegzeiten durch optimale Platzausnutzung



Herkömmliche Lagerung in einem Palettenregal mit einer Kommissionierebene im Bodenbereich

Regalmeter: **30**
 Lagerplätze: **60**
 Kommissionierplätze: **30**

Einsatz von Traversen- und Bodenauszügen auf drei Ebenen in einem Palettenregal

Regalmeter: **10** **Minus 67 % Regalmeter**
 Lagerplätze: **18**
 Kommissionierplätze: **30**

Einsatz von Kompaktregalen mit 5 Schubfächern integriert in ein Palettenregal

Regalmeter: **6** **Minus 80 % Regalmeter**
 Lagerplätze: **12**
 Kommissionierplätze: **30**

PALETTENAUSZÜGE

Verwandeln Sie mit unseren Auszugsvorrichtungen Ihr Palettenregal in ein Schubfachregal. In dieser Kategorie zeigen wir Ihnen:

- ▶ Auszüge mit Stahlboden
- ▶ Standard-Palettenauszüge
- ▶ Schwerlast-Palettenauszüge
- ▶ Verbundene Auszüge
- ▶ Zubehör

Mehr Infos: www.krog.de/palettenauszuege



„Mit Palettenauszügen werden unsere Regale zu Auszugsregalen.“

Typische Anwendungsbeispiele



Lagerung von Kleinteilen

Eingelagerte Ware im hinteren Bereich eines Stellplatzes ist nur schwer zugänglich. Zur Entnahme wird häufig eine Ameise oder ein Stapler benötigt. Daher bleiben Lagerflächen im hinteren Bereich der Stellplätze häufig ungenutzt.

Unsere Lösung



Durch Palettenauszüge ist auch der hintere Bereich im Regal jederzeit nutzbar.

Vorteile

- ✓ Jederzeit direkten Zugriff auf alle eingelagerten Artikel
- ✓ Schnelleres Kommissionieren
- ✓ Kein Einsatz von Flurförderfahrzeugen notwendig

Lagerung voller Paletten

Volle Paletten mit Kartonagen werden aus dem Palettenregal abkommissioniert. Nachdem die Waren zur Hälfte entnommen worden sind, müssen sich die Mitarbeiter weit in das Regal beugen, um weitere Waren zu entnehmen.

Unsere Lösung



Mithilfe von Palettenauszügen sind auch die Waren im hinteren Bereich des Stellplatzes bequem erreichbar.

Vorteile:

- ✓ Ergonomische Haltung
- ✓ Schnelle Warenentnahme
- ✓ Geringeres Verletzungsrisiko

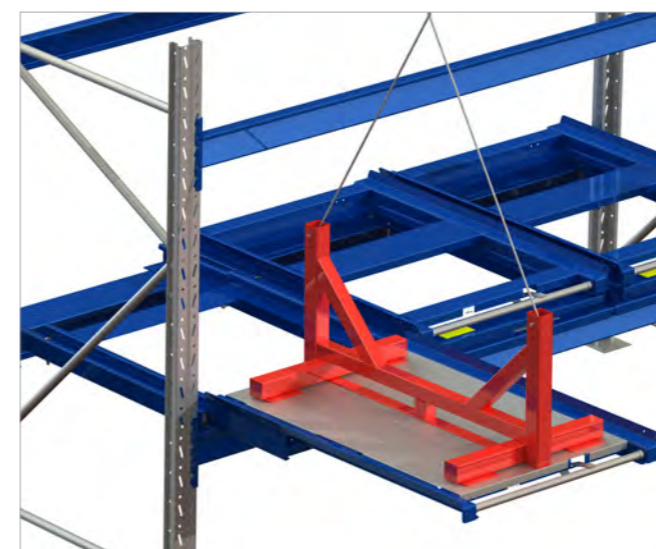

Lagerung von großen Teilen

Große Bauteile oder Werkzeuge werden auf Paletten im Regal eingelagert. Bei Bedarf werden sie per Stapler oder Ameise aus dem Regal geholt. Eine Entnahme per Kran ist nicht möglich.

Unsere Lösung



Durch den Einsatz von Palettenauszügen in Verbindung mit einer Krananlage werden keine Stapler bzw. Ameisen mehr benötigt.

Vorteile:

- ✓ Schnellere Umrüstzeiten
- ✓ Optimale Platzausnutzung
- ✓ Ermöglicht einen Kraneinsatz

Einbau in ein Regal

Sie können unsere Palettenauszüge in fast alle gängigen Palettenregale einbauen. Der Einbau der Traversenauszüge ist schnell und einfach zu bewerkstelligen. Die Auszüge werden auf die Traversen eines Palettenregales aufgelegt und die hintere Traverse wird mithilfe des mitgelieferten Befestigungssets montiert. Eine Montageanleitung legen wir jeder Sendung bei. Diese können Sie auch vorab in unserem Onlineshop auf den Produktseiten unter „Downloads“ einsehen.



Vorderseite

Die Auszüge schließen bündig mit dem Regal ab – ohne Überstand.



Rückseite

Mithilfe von Schrauben und Konterplatten werden die Auszüge an der hinteren Traverse befestigt.



Notwendige Fachlasten für den Einbau

Sicherheit steht bei uns an oberster Stelle. Daher ist es wichtig, dass alle Sicherheitsvorschriften, die wir für die Traversenauszüge erarbeitet haben, eingehalten werden. So wird sichergestellt, dass das Unfallrisiko minimiert wird. Ein wichtiger Punkt in den Montage- und Sicherheitsvorschriften sind die Voraussetzungen, die an das Regal gestellt werden. Hier ist u. a. vorab zu prüfen, ob die Fachlasten der Regale für den Einsatz von Palettenauszügen ausreichen.

Zu den Montage- und Sicherheitsvorschriften:



Traglast ca.	Mindestfachlast / Fach (L = Länge)		
	L = 950 mm	L = 1.850 mm	L = 2.700 mm
200 kg / 70 %	510 kg	737 kg	964 kg
200 kg / 100 %	643 kg	886 kg	1.129 kg
300 kg / 100 %	960 kg	1.320 kg	1.680 kg
600 kg / 70 %	1.476 kg	2.112 kg	2.748 kg
600 kg / 100 %	1.868 kg	2.536 kg	3.204 kg
800 kg / 70 %	1.974 kg	2.828 kg	3.682 kg
800 kg / 100 %	2.493 kg	3.386 kg	4.279 kg
1.000 kg / 70 %	2.488 kg	3.576 kg	4.664 kg
1.000 kg / 100 %	3.098 kg	4.196 kg	5.294 kg
1.500 kg / 70 %	3.707 kg	5.314 kg	6.921 kg



Auszug mit Stahlboden

- ✓ Traglast 200 kg
- ✓ Inklusive Stahlboden mit seitlicher Umrandung
- ✓ Ideal für Euro-Norm-Behälter, Kartons und lose Ware
- ✓ Lagerflächen werden optimal ausgenutzt, da zu jeder Zeit direkter Zugriff auf Ware
- ✓ Standardfarbe Enzianblau (RAL 5010) oder Graphitgrau (RAL 7024)

Traglast	Auszugtiefe ca.	Auszug	Maße (BxTxH)	Art.-Nr.
200 kg	70 %	Längs	835 x 1.251 x 51 mm	12005010
200 kg	70 %	Quer	1.235 x 851 x 51 mm	12005010Q
200 kg	70 % – beidseitig	Längs	860 x 1.286 x 52 mm	22005010
200 kg	70 % – beidseitig	Quer	1.206 x 803 x 52 mm	22005010Q
200 kg	100 %	Längs	820 x 1.273 x 81 mm	12105010
200 kg	100 %	Quer	1.220 x 873 x 81 mm	12105010Q



VIDEO ABSPIELEN



Art.-Nr. 12105010

Seitliche Ränder fixieren Behälter



Art.-Nr. 12105010 mit Behältern (nicht im Lieferumfang enthalten)



Mit mechanischer Verriegelung

Standard-Palettenauszug

- ✓ Traglast 300 kg, 600 kg oder 800 kg
- ✓ Auszugstiefe ca. 70 % oder 100 %
- ✓ Optimal geeignet zur Einlagerung von Euro-Paletten bzw. Gitterboxen
- ✓ Einfacher Einbau in fast alle gängigen Regaltypen möglich
- ✓ Umfangreiches Zubehör erhältlich
- ✓ Standardfarbe Enzianblau (RAL 5010) oder Graphitgrau (RAL 7024)

Traglast	Auszugstiefe ca.	Auszug	Maße (BxTxH)	Art.-Nr.
300 kg	100 %	Längs	872 x 1.230 x 114 mm	13105010
300 kg	100 %	Quer	1.272 x 910 x 109 mm	13105010Q
600 kg	70 %	Längs	855 x 1.210 x 68 mm	16005010
600 kg	70 %	Quer	1.255 x 890 x 66 mm	16005010Q
600 kg	70 % beidseitig	Längs	860 x 1.216 x 69 mm	26005010
600 kg	100 %	Längs	875 x 1.235 x 122 mm	16105010
600 kg	100 %	Quer	1.275 x 910 x 120 mm	16105010Q
800 kg	70 %	Längs	869 x 1.210 x 91 mm	18005010
800 kg	70 %	Quer	1.269 x 890 x 91 mm	18005010Q
800kg	70 % beidseitig	Längs	866 x 1.210 x 91 mm	28005010
800kg	100 %	Längs	881 x 1.234 x 147 mm	18105010
800kg	100 %	Quer	1.281 x 914 x 147 mm	18105010Q

UNSER TOPSELLER

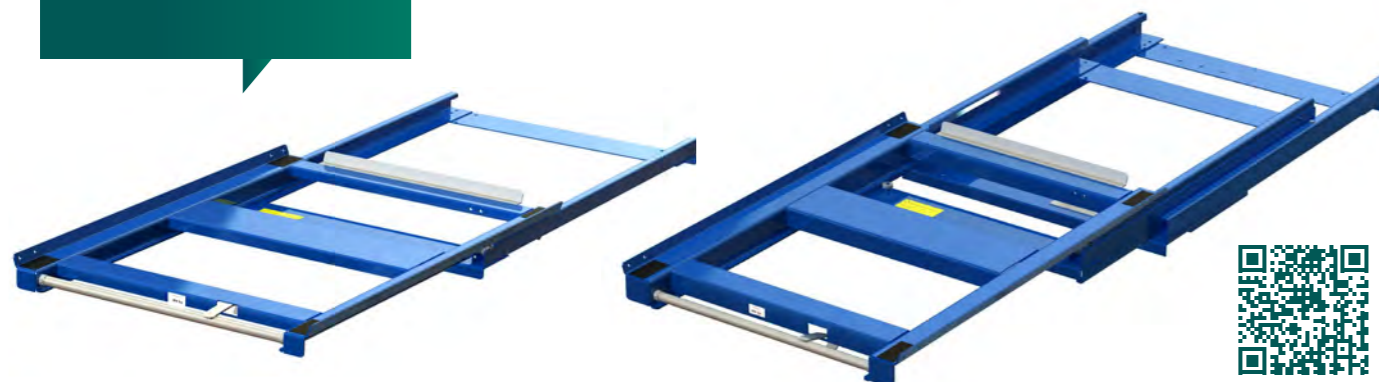

Art.-Nr. 16005010

Art.-Nr. 18105010



VIDEO ABSPIELEN

Ausstattung

Hintere Durchschubsicherung

An der Rückseite der Standardauszüge ist eine Anschlagkante verschraubt. So wird sichergestellt, dass die Auszüge nicht zu weit in den Auszug geschoben werden. Bei einer Beladung von der Rückseite kann diese Anschlagkante einfach demontiert werden. Optional stehen vordere Anschlagkanten für den Fall einer Beladung von der Staplerseite zur Verfügung.



Automatische Verriegelung

Im eingeschobenen Zustand sind die Auszüge automatisch verriegelt. Durch ein Drehen der Verriegelungsstange wird der Auszug entriegelt und kann hervorgezogen werden. Beim Zurückschieben verriegelt sich der Auszug von selbst.

Anti-Rutsch-Streifen

Die zur Einlagerung von Paletten konzipierten Auszüge sind mit Anti-Rutsch-Streifen ausgestattet. Diese reduzieren das Verrutschen der Paletten auf den Auszügen wenn diese ausgezogen werden.



Abgerundete Ecken

Die Ecken an allen frei zugänglichen Teilen sind abgerundet, um das Verletzungsrisiko zu minimieren. Die Oberflächen der Auszüge sind pulverbeschichtet bzw. verzinkt, um eine lange Lebensdauer sicherzustellen.

- ▶ **Niedrige** Bauhöhe
- ▶ **Leichtläufige** Kugellager
- ▶ **Flexible** Einsatzmöglichkeiten



Schwerlast-Palettenauszug

- ✓ **Sehr hohe Traglasten: 1.000 kg, 1.200 kg oder 1.500 kg**
- ✓ Ideal zur Einlagerung von schweren Waren, Bauteilen und Werkzeugen
- ✓ Einfaches Beladen mit EURO-Paletten per Ameise, Stapler oder per Kraneinsatz
- ✓ Einbau in fast alle gängigen Regale möglich
- ✓ Standardfarbe Enzianblau ■ (RAL 5010) oder Graphitgrau ■ (RAL 7024)

Zusätzliche Verstärkung für **mehr Stabilität**



Traglast	Auszugstiefe ca.	Auszug	Maße (BxTxH)	Art.-Nr.
1.000 kg	70 %	Längs	869 x 1.210 x 92 mm	10005010
1.000 kg	70 %	Quer	1.269 x 890 x 91 mm	10005010Q
1.200 kg	70 %	Längs	869 x 1.210 x 91 mm	112005010
1.200 kg	70 %	Quer	1.269 x 890 x 91 mm	112005010Q



VIDEO
ABSPIELEN

PALETTENAUSZÜGE

Schwerlastauszüge sind **speziell für sehr schwere Beladungen** entwickelt worden



Für diese Auszüge ist ein Griff erforderlich:

Traglast	Auszugstiefe ca.	Auszug	Maße (BxTxH)	Art.-Nr.
1.000 kg	100 %	Längs	880 x 1.260 x 202 mm	10105010
1.000 kg	100 %	Quer	1.280 x 860 x 202 mm	10105010Q
1.500 kg	70 %	Längs	880 x 1.260 x 202 mm	115005010
1.500 kg	70 %	Quer	1.280 x 860 x 202 mm	115005010Q

Länge	Griff	Art.-Nr.
200 mm	Standardgriff	2211052
330 mm	Easy-Action-Griff	2211040



Der Easy-Action-Griff **verringert den Kraftaufwand** beim Hervorziehen um 20–30 %

Verbundene Palettenauszüge

- ✓ **Traglast 400, 1.200 oder 1.600 kg bei gleichmäßig verteilter Last**
- ✓ Auszugstiefe optional ca. 70 % oder 100 %
- ✓ Auszugsvorrichtungen in 1.700 und 2.600 mm Breite bei einer Tiefe von 1.200 mm
- ✓ Passend für einen Einbau in Standard-Palettenregale
- ✓ Auszüge basieren auf unseren Standardauszügen, die miteinander verbunden werden
- ✓ Zur Einlagerung von sehr langen Waren wie z. B. Rohren oder Stangen
- ✓ Beladung und Entnahme per Kran möglich!
- ✓ Einfache Montage analog zu unseren Standardauszügen
- ✓ Standardfarbe ■ (RAL 5010) oder ■ (RAL 7024)

Maße 1.700 x 1.200 mm (BxT)

Traglast	Auszugstiefe ca.	Art.-Nr.
400 kg	70 %	44701700
400 kg	100 %	44101700
1.200 kg	70 %	412701700
1.200 kg	100 %	412101700
1.600 kg	70 %	416701700
1.600 kg	100 %	416101700

Maße 2.600 x 1.200 mm (BxT)

Traglast	Auszugstiefe ca.	Art.-Nr.
400 kg	70 %	44702600
400 kg	100 %	44102600
1.200 kg	70 %	412702600
1.200 kg	100 %	412102600
1.600 kg	70 %	416702600
1.600 kg	100 %	416102600

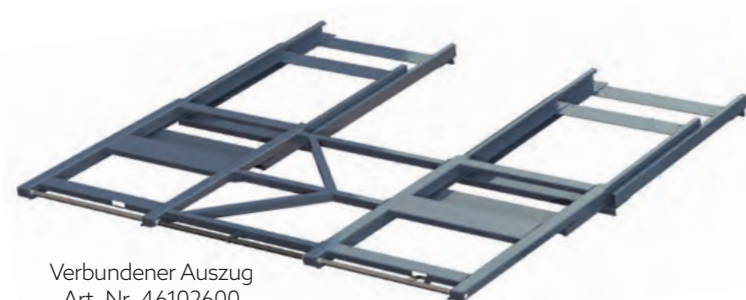

Verbundener Auszug
Art.-Nr. 46102600



**Optionale
Stahlböden**
online erhältlich

Zubehör

Sicherheitsverriegelung für alle Traversenauszüge

- ✓ Verriegelung verhindern, dass mehrere Auszüge auf einer Traverse gleichzeitig ausgezogen werden können
 - ✓ Die Verriegelungen sind für den Einbau hinter und unter (nur für ca. 70 % Auszugstiefe) den Palettenauszügen erhältlich
- Bitte beachten Sie, dass für die Montage hinter den Auszügen ausreichend Platz hinter dem Regal zur Verfügung steht*

Einbau	Für 2 Auszüge Art.-Nr.	Für 3 Auszüge Art.-Nr.
Hinter den Auszügen	2211032	2211030
Unter den Auszügen	2211036	2211034



Verriegelung hinter zwei Auszügen | Geschlossen



Verriegelung hinter zwei Auszügen | Geöffnet

Verriegelung im ausgezogenen Zustand

- ✓ Verriegelung arretiert den Auszug im voll ausgezogenem Zustand
- ✓ Seitlicher Kipphebel muss vor dem Zurückschieben gelöst werden
- ✓ Ermöglicht sichere Beladung und Entnahme durch Krananlage im voll ausgezogenem Zustand

Für Auszüge	Position	Art.-Nr.
200 kg / 70 %	Rechts	2211072
200 kg / 100 %	Rechts	2211073
600 kg / 70 %	Rechts	2211035
600 kg / 100 %	Rechts	2211071



Auszug mit
seitlicher Verriegelung



Auszug mit Easy-Action-Griff

Griffe für Palettenauszug

- ✓ Ergonomische Unterstützung für Standard- und Schwerlast-Palettenauszüge
- ✓ Ziehgriffe vereinfachen das Handling mit Traversenauszügen die auf niedrigen Traversenebenen montiert sind
- ✓ Easy-Action-Griff verringert den notwendigen Kraftaufwand beim Hervorziehen um ca. 20 bis 30 %



Auszug mit Ziehgriff und Fußpedal

Griff	Länge	Position	Art.-Nr.
Standardgriff	200 mm	Rechts	2211051
Standardgriff	300 mm	Rechts	2211049
Standardgriff	500 mm	Rechts	2211050
Easy-Action-Griff	330 mm	Rechts	2211040
Easy-Action-Griff	500 mm	Rechts	2211041
Easy-Action-Griff	700 mm	Rechts	2211042

Fußpedal

- ✓ Mit dem Fußpedal können Standardauszüge per Fuß entriegelt werden
- ✓ Mitarbeiter müssen sich so nicht hinunterbeugen und eine ergonomische Haltung wird unterstützt

Position	Art.-Nr.
Flexibel	2211080

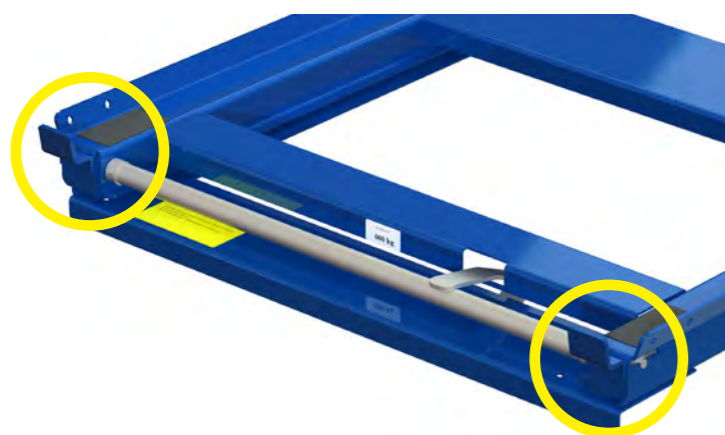

Anschlagkanten vorne

- ✓ Optionale Anschlagkanten an der Vorderseite dienen als Durchschubsicherung bei einer Beladung von der Staplerseite
- ✓ Ein Überstand der Ladungsträger in den Kommissioniergang wird so vermieden

Position	Art.-Nr.
Vorne links und rechts	2211046

Standfußset und Bodenschienen für Palettenauszug

- ✓ Mithilfe von Standfüßen oder Bodenschienen können Traversenauszüge auf dem Hallenboden montiert werden
- ✓ Ein zusätzlicher Ziehgriff und ein Fußpedal erleichtern den Mitarbeitern die Nutzung eines Traversenauszugs auf Bodenebene
- ✓ Sonderhöhen der Standfüße auf Anfrage erhältlich

Art	Höhe	Traglast	Art.-Nr.
Standfußset	150 mm	bis 800 kg	2211011
Standfußset	150 mm	bis 1.000 kg	2211012
Bodenschienen	35 mm	bis 800 kg	2211013
Bodenschienen	35 mm	bis 1.000 kg	2211014

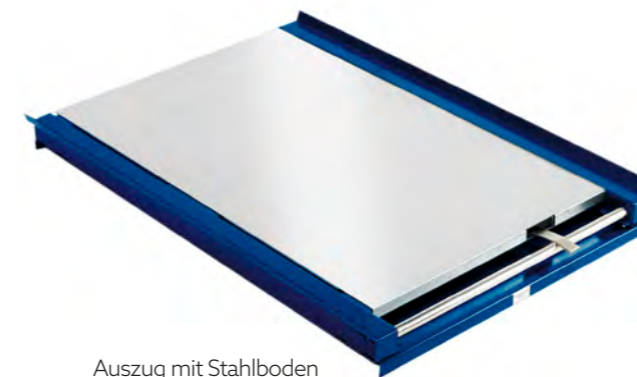

Auszug mit Stahlboden und verkürzter Auflagefläche



Auszug mit Stahlboden, Aufsatzrahmen, Griffen, Fußpedal

PALETTENAUSZÜGE

Bodenauszüge ab Seite 92



Auszug mit Standfußset, Fußpedal und Ziehgriff



Auszug mit Bodenschiene

Stahlboden für Palettenauszug

- ✓ Ideal zur direkten Einlagerung von Waren
- ✓ Verkürzte Auflagefläche mit zugänglicher Verriegelungsstange
- ✓ Alternativ mit Auflagefläche (800 x 1.200 mm) für den Einsatz von Holzaufsatzrahmen ohne Scharnierüberstände
- ✓ Robuste Gummimatte als zusätzliche Anti-Rutsch-Auflage, die Ware vor Zerkratzen schützt

Beschreibung	Geeignet für Auszug mit	Art.-Nr.
Eingelegter Stahlboden, verkürzte Auflagefläche	300 kg, 600 kg	2211020
Eingelegter Stahlboden, Auflage 800 x 1.200 mm, umlaufender Rand	300 kg, 600 kg	2211020A
Eingelegter Stahlboden, verkürzte Auflagefläche	800 kg	2211021
Gummiauflage für Stahlboden, schwarz	300 kg, 600 kg, 800 kg	2211047
Stahlboden mit Fußpedal, Griff und Aufsatzrahmen (ohne Scharnierüberstände)	300 kg, 600 kg	2211026

BODENAUSZÜGE

Unsere Bodenauszüge ermöglichen, die auf Bodenebene eingelagerten Paletten oder Gitterboxen jederzeit aus dem Regal hervorzuziehen, um die im hinteren Bereich eingelagerte Ware schnell und sicher zu entnehmen:

- ▶ Standard-Bodenauszüge
- ▶ Schwerlast-Bodenauszüge
- ▶ Zubehör

Mehr Infos: www.krog.de/bodenauszuege



„Durch die Bodenauszüge komme ich jederzeit auch hinten an die Palette.“

Ausstattung

Passend für Standardregale

Die Bodenauszüge sind auf die Abmessungen eines Palettenregals abgestimmt. Drei Bodenauszüge passen genau unter die 2.700 mm Traverse eines Palettenregals.



Sicherer Geradeauslauf

Um einen Geradeauslauf der Auszüge zu gewährleisten, laufen die hinteren Rollen der Auszüge auf Schienen. Die Schienen werden im Boden verankert. Das entsprechende Befestigungsmaterial und die Bodenschienen werden von uns mitgeliefert.



Rückseitige Anschlagkante

An der Rückseite der Auszüge befindet sich eine Anschlagkante. Sie verhindert, dass die Paletten oder andere Ladungsträger zu weit auf den Auszug geschoben werden.



Verriegelung in Ausgangsposition

Im eingeschobenen Zustand sind die Auszüge immer automatisch verriegelt. So wird sichergestellt, dass die Auszüge nicht ungewollt in den Gang rollen.

Standard-Bodenauszug

Beladung vom Kommissioniergang

- ✓ **Traglast 800, 1.000 oder 1.200 kg**
- ✓ Die Beladung und Kommissionierung erfolgt von der Gangseite
- ✓ Die Auszugstiefe von 85 % ermöglicht einen direkten Zugriff auf eingelagerte Waren ohne Hilfsmittel wie Hubwagen, Ameise oder Gabelstapler
- ✓ Bei den Auszügen mit 1.000 und 1.200 kg Traglast wird ein zusätzlicher Anschlag hinter den Auszügen im Boden verankert. Das Befestigungsmaterial ist inklusive.
- ✓ Standardfarben Enzianblau ■ (RAL 5010) und Graphitgrau ■ (RAL 7024)



Art.-Nr. 50115010
+ 2211054 (Griff)

Griffvariante wählbar



VIDEO ABSPIELEN

Bestellhinweis:
Für jeden Bodenauszug muss ein separater Griff bestellt werden. Seite 97



Traglast	Auszugstiefe	Auszug	Maße (BxTxH)	Art.-Nr.
800 kg	85 %	Längs	876 x 1.217 x 68 mm	58115010
800 kg	85 %	Quer	1.280 x 823 x 68 mm	58115010Q
1.000 kg	85 %	Längs	875 x 1.268 x 68 mm	501105010
1.000 kg	85 %	Quer	1.278 x 823 x 68 mm	50115010Q
1.200 kg	85 %	Längs	861 x 1.267 x 68 mm	52115010
1.200 kg	100 %	Quer	1.278 x 823 x 68 mm	52115010Q



Beladung vom Staplergang

- ✓ **Traglast 800, 1.000 oder 1.200 kg**
- ✓ Die Beladung erfolgt von der Staplerseite und die Kommissionierung erfolgt von der Gangseite
- ✓ Potenzielles Unfallrisiko wird beim Kommissionieren vermieden, da die Beladung mit Stapler oder Ameise in einem anderen Gang stattfindet als die Kommissionierung
- ✓ Standardfarben Enzianblau ■ (RAL 5010) und Graphitgrau ■ (RAL 7024)



VIDEO ABSPIELEN

Verstärkte Anschläge für Lasten ab 1.000 kg



Art.-Nr. 60115010
+ 2211055 (Griff)

Traglast	Auszugstiefe	Auszug	Maße (BxTxH)	Art.-Nr.
800 kg	85 %	Längs	875 x 1.217 x 68 mm	68115010
800 kg	85 %	Quer	1.278 x 823 x 68 mm	68115010Q
1.000 kg	85 %	Längs	875 x 1.282 x 68 mm	60115010
1.000 kg	85 %	Quer	1.278 x 823 x 68 mm	60115010Q
1.200 kg	85 %	Längs	861 x 1.267 x 68 mm	62115010
1.200 kg	100 %	Quer	1.278 x 823 x 68 mm	62115010Q

Bestellhinweis:
Für jeden Bodenauszug muss ein separater Griff bestellt werden. Seite 97



Schwerlast-Bodenauszüge



- ✓ **Traglast 1.500 kg**
- ✓ Ein zusätzlicher Mittelfuß an den Auszügen sorgt für die notwendige Stabilität
- ✓ Easy-Action-Griffe werden empfohlen, da durch diesen Griff der notwendige Kraftaufwand um 20-30 % verringert wird
- ✓ Beladung vom Kommissioniergang oder optional vom Staplergang
- ✓ Standardfarben Enzianblau ■ (RAL 5010) und Graphitgrau ■ (RAL 7024)

Traglast	Beladung	Auszugtiefe	Auszug	Maße (BxTxH)	Art.-Nr.
1.500 kg	Kommissioniergang	85%	Längs	861 x 1.267 x 68 mm	55115010
1.500 kg	Kommissioniergang	85%	Quer	1.278 x 823 x 68 mm	55115010Q
1.500 kg	Staplergang	85%	Längs	861 x 1.267 x 68 mm	65115010
1.500 kg	Staplergang	85%	Quer	1.278 x 823 x 68 mm	65115010Q



VIDEO ABSPIELEN



Art.-Nr. 55115010 + 2211057 (Griff)

Art.-Nr. 65115010 + 2211057 (Griff)

Bestellhinweis:
Für jeden Bodenauszug muss ein separater Griff bestellt werden. Seite 97



Zusätzliche Stabilität
durch einen Mittelfuß

Griffvarianten

Griffe müssen für jeden Auszug separat ausgewählt werden:



Standardgriff

Robuster Griff zum ergonomischen Hervorziehen des Auszuges. Ein Splint wird zum Entriegeln am oberen Ende hochgezogen.



Easy-Action-Griff

Der Easy-Action-Griff verringert den notwendigen Kraftaufwand beim Hervorziehen um 20-30 %. Unsere Empfehlung beim Handling von schweren Lasten.

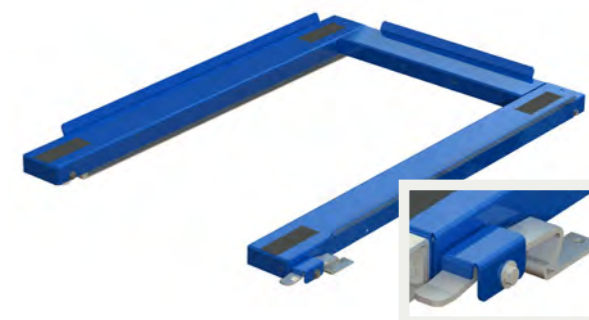

Abnehmbarer Griff

Der abnehmbare Ziehgriff kann durch eine einfache Drehbewegung abgenommen werden. Durch die Abnahme des Griffes können Beschädigungen am Griff beim Beladen der Auszüge vermieden werden.

Fußverriegelung

Bei der Fußverriegelung erfolgt das Entriegeln des Auszugs über ein Fußpedal. Ein Griff ist nicht vorhanden. Zum Hervorziehen nutzt der Mitarbeiter den Ladungsträger, häufig eine Gitterbox oder eine Palette mit Aufsatzrahmen.

Griffvariante	Länge	Seite	Art.-Nr.
Standardgriff	500 mm	Rechts	2211053
Standardgriff	700 mm	Rechts	2211054
Standardgriff	900 mm	Rechts	2211055
Easy-Action-Griff	500 mm	Rechts	2211056
Easy-Action-Griff	700 mm	Rechts	2211057
Easy-Action-Griff	900 mm	Rechts	2211058
Abnehmbar Griff	500 mm	Rechts	2211095
Abnehmbar Griff	700 mm	Rechts	2211096
Abnehmbar Griff	900 mm	Rechts	2211097
Fußverriegelung	-	Rechts	2211061



Auf Wunsch auch links montierbar

Zubehör

Mittelfuß für Bodenauszug

- ✓ Dient als zusätzliche Auflagefläche für Ladungsträger
- ✓ Für instabile Ladungsträger oder beim Einsatz von Stahlböden empfohlen

Ausrichtung	Art.-Nr.
Längsrichtung	2211028
Querrichtung	2211029

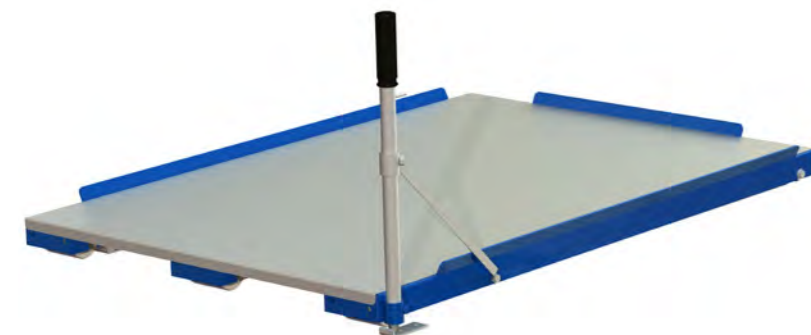

Stahlboden

- ✓ Die Ware kann direkt auf dem Auszug eingelagert werden. Somit wird Platz in der Höhe eingespart
 - ✓ Maximale Traglast circa 800 kg
- HINWEIS: Aufgrund der geringen Aufbauhöhe des Auszugs kann der Stahlboden nicht mehr mit einer Ameise oder Hubwagen unterfahren werden*

Ausrichtung	Art.-Nr.
Längsrichtung	2211022
Querrichtung	2211064

Aufsatzrahmen mit Stahlboden und Mittelfuß für Bodenauszug

- ✓ Kombination von Mittelfuß, Stahlboden und Aufsatzrahmen ermöglicht es, lose Waren direkt auf dem Bodenauszug einzulagern
- ✓ Optimale Flächenausnutzung, da keine Euro-Palette benötigt wird

Ausrichtung	Art.-Nr.
Längsrichtung	2211092



Anfahrerschutz Regalständer

- ✓ Extra schmale Rammschutzecken mit minimalem Platzverbrauch
- ✓ Ermöglichen den Einsatz von Bodenauszügen beim gleichzeitigem Einsatz von Rammschutzecken

Breite	Für Ständerbreite	Höhe	Art.-Nr.
120 mm	80-90 mm	400 mm	2211066
130 mm	100 mm	400 mm	2211067
150 mm	120 mm	400 mm	2211068



Bohrschablone

- ✓ Zur einfachen und schnellen Markierung der Bohrlöcher
- ✓ Aufwendiges Ausmessen entfällt und Montagekosten können deutlich gesenkt werden
- ✓ Montageschablone kann nach Montage zurückgegeben werden

Für Auszug	Art.-Nr.
800 kg	2211090
1.000 kg	2211091



Bodenauszug mit Regalaufbau Mobiler Schrank für Lager, Produktion und Fertigung

- ✓ **Traglast 800 kg (70 kg je Fach) oder 1.500 kg (200 kg je Fach)**
- ✓ Durch aufgebauete Regale wird unser Bodenauszug zu einem klassischem „Apothekerschrank“ – optimal zur Einlagerung von vielen verschiedenen Kleinteilen innerhalb eines Lagers
- ✓ Grundlage sind unsere Bodenauszüge, auf die 3 Fachbodenregale aufgebaut werden
- ✓ 1/3 der Lagerfläche kann somit jederzeit ohne Ausfahren des Auszugs erreicht werden
- ✓ Flexible Facheinteilungen mit unterschiedlichen Ebenen
- ✓ Ziehgriffe und Fußverriegelung ermöglichen ein einfaches und flexibles Handling
- ✓ Umfangreiches Zubehör für Regale erhältlich, wie z.B. Seiten- und Rückwände oder Unterteilungselemente

Fächer	Maße (BxHxT)	Traglast	je Fach	Art.-Nr.
4	875 x 1.376 x 1.924 mm	800 kg	70 kg	7800704
5	875 x 1.376 x 1.924 mm	800 kg	70 kg	7800705
6	875 x 1.376 x 1.924 mm	800 kg	70 kg	7800706
7	875 x 1.376 x 1.924 mm	800 kg	70 kg	7800707

Traglast	je Fach	Art.-Nr.
1.500 kg	200 kg	71502004
1.500 kg	200 kg	71502005
1.500 kg	200 kg	71502006
1.500 kg	200 kg	70502007



Art.-Nr. 71502004



Art.-Nr. 71502005

EINGEHÄNGTE AUSZÜGE

Um Stellfläche in der Höhe optimal auszunutzen, wurden unsere eingehängten Auszugsvorrichtungen entwickelt. Diese Auszüge werden an den Regalständern befestigt, zusätzliche Traversen unter den Auszügen werden nicht benötigt. Die eingehängten Auszüge eignen sich für Traglasten bis 600 kg.

Mehr Infos: www.krog.de/eingehaengte-auszuege



„Wir sparen durch fehlende Traversen immens Platz im Regal.“

Typische Einsatzfelder

Bereitstellungsregal

Einlagerungsmöglichkeiten von verschiedenen Teilen und Komponenten im direkten Arbeitsumfeld eines Produktionsarbeitsplatzes mit direktem Zugriff für Mitarbeiter.

Supermarktregal

Als Versorgungsstellen für Produktion, Fertigung und Montage in einem sogenannten Supermarkt. Logistiker haben hier Zugriff auf eingelagerte Bauteile und Waren.

Lean Production

Überall dort, wo Lean-Production-Konzepte umgesetzt werden, spielt ein direkter Zugriff auf Komponenten sowie eine einfache und effiziente Nachschubversorgung eine wichtige Rolle. Dies wird durch eingehängte Auszugslösungen optimal erfüllt.

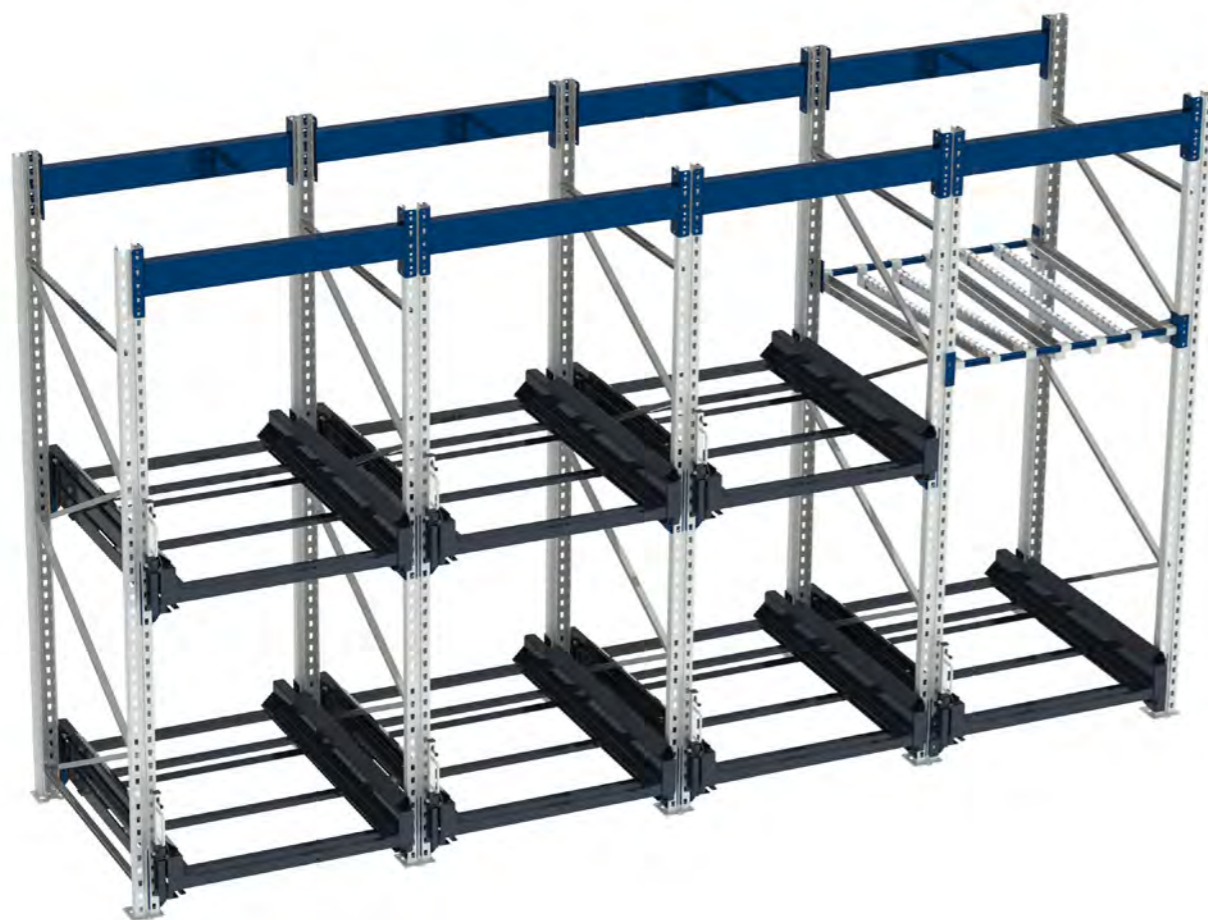

Einfache Montage

- ✓ Eingehängte Auszüge werden in die Ständerprofile eines Palettenregals eingehängt
- ✓ Die notwendige Feldbreite für den Einsatz der Auszüge beträgt 950 mm
- ✓ Wir bieten einen Universaladapter an, der für viele gängige Regalsysteme eingesetzt werden kann

Ausstattung

Flexible Einsatzmöglichkeiten

Unterschiedliche Auszüge zur Einlagerung von Ladungsträgern (z. B. Paletten) oder zur direkten Einlagerung von Waren und Behältern.

Platzsparende Konstruktion

Für eine minimale Höhe wurden Kugellager und Führungen seitlich an den Auszügen montiert.

Verriegelung

Im eingeschobenen Zustand sind die Auszüge automatisch verriegelt, ein ungewolltes Herausrollen wird verhindert.





Eingehängte Palettenauszüge

- ✓ **Traglast 600 kg**
 - ✓ Optimale Ausnutzung der vorhandenen Lagerfläche durch eine sehr geringe Aufbauhöhe
 - ✓ Die Auszüge sind zur Einlagerung von Paletten konzipiert. Als Zubehör steht ein Stahlboden zur Verfügung, sodass die Ware auch direkt auf dem Auszug eingelagert werden kann
 - ✓ Beladung der Auszüge kann sowohl von der Kommissionier- als auch von der Staplerseite erfolgen
 - ✓ Standardfarben Enzianblau ■ (RAL 5010) und Graphitgrau ■ (RAL 7024)
- Bestellhinweis: Griffe stehen in unterschiedlichen Längen zur Verfügung und müssen separat bestellt werden*



Ziehgriff

- ✓ Ziehgriff mit eingebauter Verriegelungsfunktion: Beim Zurückschieben des Auszugs verriegelt der Auszug automatisch
- ✓ Unterschiedliche Längen erhältlich, abgestimmt auf die Höhe von Paletten mit Aufsatzrahmen
- ✓ Beim Einsatz der Auszüge im Bodenbereich empfehlen wir einen möglichst langen Ziehgriff

Traglast	Auszugtiefe ca.	Auflagefläche	Aufbauhöhe	Art.-Nr.
600 kg	70 %	827 x 1.225 mm	38 mm	36005010
600 kg	100 %	820 x 1.225 mm	84 mm	36105010



Art.-Nr. 36105010 + 37156011 (Griff)

Grifflänge	Art.-Nr.
250 mm	37156011
450 mm	37156012
645 mm	37156013

Eingehängte Auszüge mit Stahlboden

- ✓ **Traglast 150 kg (100% Auszugtiefe) oder 200 kg Traglast (70% Auszugtiefe)**
- ✓ Stahlböden bieten die Möglichkeit, Waren oder Behälter direkt auf dem Auszug einzulagern
- ✓ Schubfächer haben einen umlaufenden Rand und geben sicheren Halt für eingelagerte Ware
- ✓ Auflagefläche beträgt 800 x 1.200 mm, sodass genormte Behälter optimal eingelagert werden können
- ✓ Standardfarben Enzianblau ■ (RAL 5010) und Graphitgrau ■ (RAL 7024)

Traglast	Auszugtiefe ca.	Auflagefläche	Aufbauhöhe	Art.-Nr.
200 kg	70 %	800 x 1.200 mm	74 mm	32005010
150 kg	100 %	800 x 1.200 mm	115 mm	32105010



Art.-Nr. 32105010



Zubehör



Basisregal

Basis- und Anbauregal

- ✓ Das Basisregal besteht aus zwei Ständerprofilen, die mit einem Traversenpaar verbunden sind. Beim Anbauregal verbinden die zwei Traversen nur einen Regalständer
- ✓ Die Standardhöhen betragen 2.000 bzw. 2.500 mm bei einer Regaltiefe von 1.100 mm



Anbauregal

Stahlböden für eingehängte Auszüge

- ✓ Für die direkte Einlagerung von Waren, Komponenten oder Bauteilen auf einen eingehängten Auszug stehen verschiedene optionale Stahlböden zur Verfügung
- ✓ Stahlböden stehen mit und ohne vordere bzw. hintere Anschlagkante zur Auswahl

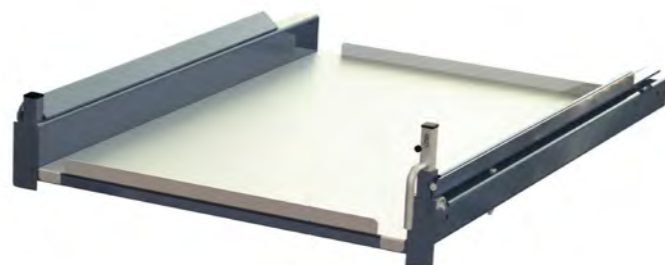

Rollenbahn

- ✓ Rollenbahnen mit eingehängten Auszügen kommen häufig in Durchlaufregalen zum Einsatz
- ✓ Wir bieten einseitig und beidseitig nutzbare Rollenbahnen für unsere Regale an
- ✓ Bei einseitigen Rollenbahnen erfolgt die Beladung von der Rückseite und die Entnahme von der Vorderseite
- ✓ Bei beidseitigen Rollenbahnen erfolgt die Entnahme und Bestückung von der gleichen Seite, wobei eine Seite der Rollenbahn zum Abtransport der leeren Ladungs- und Transportbehälter dient

Beschreibung	Maße (BxH)
Einseitige Rollenbahn	940 x 1.100 mm
Beidseitige Rollenbahn	940 x 1.100 mm



Einseitige Rollenbahn



Beidseitige Rollenbahn

Geneigte Ablage

- ✓ Die Neigung der Ablagen vereinfacht die Kommissionierung / Entnahme von Einzelteilen aus Paletten mit Aufsatzrahmen
- ✓ Leere Paletten können zurück in eine horizontale Lage geschoben werden, damit diese dann einfach ausgetauscht werden können

Bestellhinweis: Palette und Aufsatzrahmen sind nicht im Lieferumfang enthalten

Beschreibung	Maße (BxT)
Geneigte Ablage	837 x 1.100 mm



ELEKTRISCHE AUSZÜGE

Unsere elektrisch ausfahrbaren KROG Palettenauszüge eignen sich besonders für schwere Lasten ab 1.000 kg. Sie können schnell und einfach in alle gängigen Schwerlastregale eingebaut werden

Mehr Infos: www.krog.de/elektrische-palettenauszuege



„Schwere Paletten? Kein Problem mit dem elektrischen Auszug.“



INFORMATIONEN

- ▶ Einfache Installation in bestehende Palettenregale
- ▶ Auszüge werden fertig montiert geliefert
- ▶ Traglasten bis 1.500 kg
- ▶ Auszugstiefen von max. 1.150mm
- ▶ Softer Start & Stop
- ▶ Sicherheit durch Totmannschaltung

Elektrische Palettenauszüge

Unsere elektrisch angetriebenen Traversenauszüge mit Traglasten bis 1.500 kg entlasten Mitarbeiter von jeglichem Kraftaufwand beim Handling mit schweren Waren. Der Antrieb erfolgt über einen Servomotor, der über einen 230V Anschluss betrieben wird.

Traglast	Auszugtiefe ca.	Auszug	Maße (BxTxH)	Art.-Nr.
1.000 kg	95 %	Längs	1.291 x 847 x 252 mm	41105010
1.500 kg	70 %	Längs	1.291 x 847 x 252 mm	40155010



▶ VIDEO ABSPIELEN

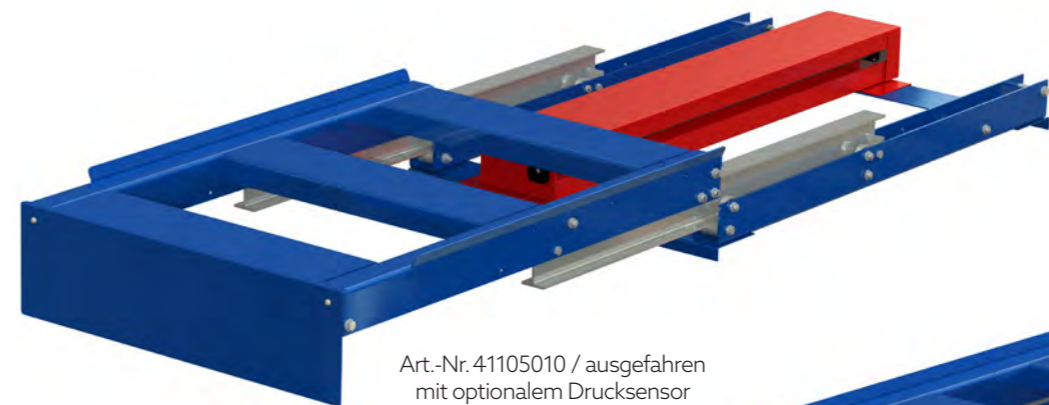

Art.-Nr. 41105010 / ausgefahren mit optionalem Drucksensor

Sehr hohe Traglast bis 1.500 kg

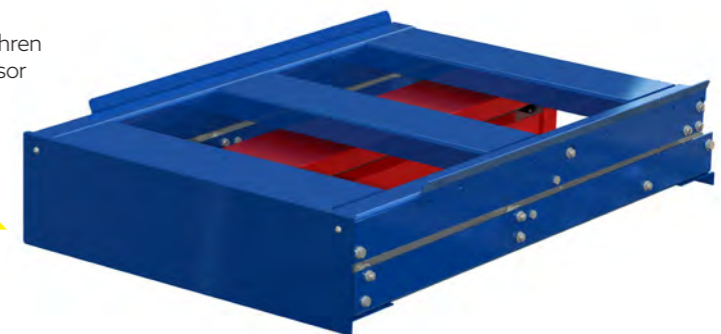

Art.-Nr. 40155010 / eingefahren mit optionalem Drucksensor



Zubehör für E-Auszug

Frontplatte mit Drucksensor

Sobald die Frontplatte auf einen Widerstand stößt, bleibt der Auszug stehen. Bei einer weiteren Berührung an den Drucksensor fährt der Auszug wieder zurück.

Steuerung per Fernbedienung

Beim Einsatz der Frontplatte mit Drucksensor kann die Steuerung des Auszugs über eine kabellose Fernbedienung erfolgen. Der Auszug kann somit auch von einem Steuerungspult betätigt werden.

Beschreibung	Art.-Nr.
Frontplatte mit Drucksensor	4100
Kabellose Fernbedienung	4110

Tastenschaltung

Die Steuerung der Auszüge erfolgt im Standard über eine kabelgebundene Tastenschaltung, die am Regal oder einem separaten Schaltpult montiert wird.



Frontplatte mit eingebautem Drucksensor

KOMPAKTREGALE

Unsere Kompaktregale sind mit Schubfächern in den Abmessungen von 800 x 1.200 mm ausgestattet und eignen sich somit optimal zur Einlagerung von genormten Behältern. Die Regale sind mit Traglasten von 150 und 200 kg mit unterschiedlichen Auszugstiefen erhältlich.

Mehr Infos: www.krog.de/kompaktregale



„Das Regal ist ein Raumwunder – was da alles hineinpasst!“

Typische Einsatzbeispiele



Bereitstellungsregal als Einzelplatzlösung

Unsere Kompaktregale sind vielseitig einsetzbar. Ein typischer Anwendungsfall ist der Einsatz als Bereitstellungsregal am Montage- bzw. Produktionsarbeitsplatz.

Kommissionierregal integriert in ein Palettenregal

Die kompakten Abmessungen des Auszugsregals ermöglichen es, dass drei Kompaktregale zwischen die Ständerprofile eines Palettenregals mit einer Fachbreite von 2.700 mm platziert werden können. Die Fläche im unteren Bereich der Regale kann mithilfe der Kompaktregale optimal als Kommissionierfläche genutzt werden.



Montageregal/ Kitting Wagen

verfahrbar mit Rollen

Durch die optional erhältlichen Rollen ergeben sich weitere Nutzungsmöglichkeiten für das Kompaktregal. So kann das Regal an Montageplätzen optimal genutzt werden: Die Bestückung mit notwendigen Montageteilen erfolgt im Lager/Supermarkt, danach wird das Regal zum Montageplatz verfahren inkl. aller notwendigen Teile.

Ausstattung

Schubfächer

Die Regale können mit zwei bis neun Schubfächern ausgestattet werden. Im Standard bieten wir Regale mit 3 bis 6 Schubfächern an.

Sicherheitsverriegelung

Sobald ein Schubfach ausgezogen ist, sind die anderen Schubfächer verriegelt und können nicht mehr ausgezogen werden. Eine Verankerung im Boden ist nicht erforderlich.

Seitliche Umrandung

Alle Schubfächer haben einen umlaufenden Rand, sodass die eingelagerten Behälter einen sicheren Halt haben und nicht verrutschen.

Individuelle Höheneinteilung

Die Höheneinteilung der Schubfächer kann über ein Lochraster im Abstand von 30 mm individuell vorgenommen werden.

Unterfahrmöglichkeit

Die Regale können mit einer Ameise und Handhubwagen unterfahren und auf kurzen Strecken auch so verfahren werden. Optional bieten wir zusätzliche Gabelstaplertaschen bei einem häufigen Verfahren.

Stahlboden

Behälter oder lose Ware können direkt auf den Schubfächern eingelagert werden.

Behälter sind nicht im Lieferumfang enthalten!

Kompaktes Auszugsregal

Auszugstiefe ca. 70 %

- ✓ Traglast pro Schubfach 200 kg
- ✓ Regalabmessungen ca. 1.560 (1.704) x 880 x 1.257 mm (H x B x T)
- ✓ Ideal zur Einlagerung von Behältern und Kleinteilen
- ✓ Sehr flexibel einsetzbar mit umfangreichem Zubehörangebot
- ✓ Schubfächer Graphitgrau (RAL 7024), Rahmengestell Enzianblau (RAL 5010)
- ✓ Sonderanfertigungen möglich

Anzahl Schubfächer	Gesamthöhe	Lichte Höhe	Lichte Höhe oberste Ebene	Art.-Nr.
3	1.560 mm	395 mm	406 mm	221500-3
3	1.704 mm	455 mm	436 mm	221500-3A
4	1.560 mm	275 mm	316 mm	221500-4
4	1.704 mm	305 mm	376 mm	221500-4A
5	1.560 mm	215 mm	226 mm	2215000
5	1.704 mm	245 mm	256 mm	2215000A
6	1.560 mm	155 mm	256 mm	221500-6
6	1.704 mm	185 mm	256 mm	221500-6A
7	1.560 mm	125 mm	226 mm	221500-7
7	1.704 mm	155 mm	221 mm	221500-7A



VIDEO ABSPIELEN



Auch als Querauszug erhältlich

Art.-Nr. 221500-4

Kompaktes Auszugsregal

Auszugstiefe ca. 70 % beidseitig

- ✓ Traglast pro Schubfach 200 kg
- ✓ Abmessungen des Regals ca. 1.560 (1.704) x 880 x 1.314 mm (H x B x T)
- ✓ Ohne Sicherheitsverriegelung, es ist darauf zu achten, dass immer nur ein Schubfach auf einmal ausgezogen wird und die Regle im Boden verankert werden
- ✓ Ideal für Kleinteile und Behälter
- ✓ Beidseitiger Auszug ermöglicht Nutzung des Regals von zwei Seiten und macht das Regal somit äußerst flexibel
- ✓ Schubfächer Graphitgrau (RAL 7024), Rahmengestell Enzianblau (RAL 5010)



Beidseitiger Auszug

Art.-Nr. 221700-5

Anzahl Schubfächer	Gesamthöhe	Lichte Höhe	Lichte Höhe oberste Ebene	Art.-Nr.
3	1.560 mm	402 mm	403 mm	221700-3
3	1.704 mm	430 mm	496 mm	221700-3A
4	1.560 mm	282 mm	313 mm	221700-4
4	1.704 mm	310 mm	376 mm	221700-4A
5	1.560 mm	222 mm	223 mm	221700-5
5	1.704 mm	250 mm	256 mm	221700-5A
6	1.560 mm	162 mm	253 mm	221700-6
6	1.704 mm	190 mm	256 mm	221700-6A
7	1.560 mm	132 mm	223 mm	221700-7
7	1.704 mm	160 mm	195 mm	221700-7A



VIDEO ABSPIELEN

Kompaktes Auszugsregal

Auszugstiefe 100 %

- ✓ Traglast pro Schubfach 150 kg
- ✓ Regalabmessungen ca. 1.560 (1.704) x 880 x 1.251 mm (H x B x T)
- ✓ 100 % Auszugtiefe ermöglicht direkten Zugriff auf alle eingelagerten Waren
- ✓ Schubfächer Graphitgrau (RAL 7024), Rahmengestell Enzianblau (RAL 5010)
- ✓ Für Kästen, Kartons und lose Ware geeignet
- ✓ Regale sind auch als Querauszug erhältlich
- ✓ Sonderanfertigungen möglich

UNSER
TOPSELLER

Mit Vollauszug –
ideal für Kleinteile



Art.-Nr. 221600-6

Anzahl Schubfächer	Gesamthöhe	Lichte Höhe	Lichte Höhe oberste Ebene	Art.-Nr.
3	1.560 mm	366 mm	381 mm	221600-3
3	1.704 mm	426 mm	399 mm	221600-3A
4	1.560 mm	246 mm	291 mm	221600-4
4	1.704 mm	276 mm	345 mm	221600-4A
5	1.560 mm	186 mm	201 mm	2216000
5	1.704 mm	216 mm	231 mm	2216000A
6	1.560 mm	126 mm	231 mm	221600-6
6	1.704 mm	156 mm	201 mm	221600-6A
7	1.560 mm	96 mm	201 mm	221600-7
7	1.704 mm	126 mm	166 mm	221600-7A



Zubehör

Durch unser umfangreiches Zubehör kann das Kompaktregal sehr flexibel auf die individuellen Anforderungen in Ihrer Arbeitsumgebung angepasst werden. So kann das Regal z.B. mithilfe von Rollen bzw. der Gabelstaplertaschen flexibel innerhalb Ihres Betriebes jederzeit bewegt werden.

Ablageboden

- ✓ Robuster Ablageboden mit grauer Laminat-Oberfläche
- ✓ Schafft zusätzlichen Stauraum auf der Oberseite des Regals

Abmessungen	Farbe	Art.-Nr.
1.210 x 905 x 30 mm	grau	2200002

Ziehgriff

- ✓ Beim Verfahren des Regales mit Hilfe von Rollen dient der Ziehgriff als Unterstützung
- ✓ Griff kann nachträglich montiert werden

Länge	Art.-Nr.
500 mm	2250500

Transportverriegelung

- ✓ Verriegelt alle Schubfächer vor einem ungewollten Herausrollen
- ✓ Zusätzliche Sicherheit beim Verfahren der Kompaktregale

Beschreibung	Art.-Nr.
Transportverriegelung	2230100

Gabelstaplertaschen

- ✓ Beim häufigen Verfahren der Kompaktregale unterstützen die Gabelstaplertaschen bei der Aufnahme der Regale mit einem Stapler
- ✓ Auf Anfrage hin auch als „offene“ Variante für den Einsatz mit Handhubwagen/Ameise erhältlich

Beschreibung	Art.-Nr.
Gabelstaplertaschen	2230000





Rollen

- ✓ Die Rollen werden immer als Set bestehend aus vier Rollen inklusive Befestigungsmaterial geliefert
- ✓ Für ein einfaches Manövrieren empfiehlt sich der Einsatz von 2 Bockrollen an der Hinterseite und 2 Lenkrollen an der Vorderseite
- ✓ Der Durchmesser der Rollen beträgt ca. 150 mm
- ✓ Wir bieten Rollen aus Nylon und Polyurethan (PU) an. Nylonrollen sind härter und ermöglichen ein leichteres Rollen. PU-Rollen sind weicher und dadurch leiser. Der Kraftaufwand beim Verfahren ist in der Regel größer

Traglast	Material	Rollen	Art.-Nr.
450 kg	Nylon	4 Lenkrollen, 2 mit Bremse	2242000
1.200 kg	Nylon	2 Bockrollen, 2 Lenkrollen mit Bremse	22420-11
1.200 kg	PU	2 Bockrollen, 2 Lenkrollen mit Bremse	2242003
1.800 kg	PU	2 Bockrollen, 2 Lenkrollen mit Bremse	2242005

Gegengewicht

- ✓ Zusätzliches Gegengewicht verhindert ein Kippen der Kompaktregale bei Veränderung des Lastschwerpunktes beim Einsatz von Rollen
- ✓ Gegengewicht kann problemlos wieder entfernt werden, wenn die Rollen nicht mehr benötigt werden

Beschreibung	Art.-Nr.
Gegengewicht	2250320

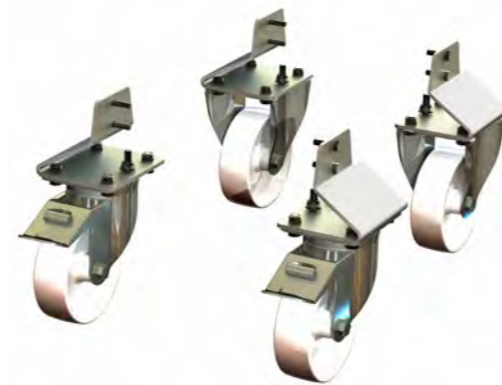

Metallverkleidung

- ✓ Verkleidung der Seiten, Rückseite oder der Oberseite mit Metallplatten
- ✓ Die eingelagerten Waren sind so noch besser gegen äußere Einflüsse geschützt

Metallverkleidung	Auszugtiefe
Seiten rechts/links, Rückseite, Oberseite	70 %
Seiten rechts/links Rückseite, Oberseite	100 %
Seiten rechts/links, Rückseite (Oberseite mit Ablageboden)	70 %
Seiten rechts/links, Rückseite (Oberseite mit Ablageboden)	100 %



Türen für Kompaktregale

- ✓ Durch zusätzliche Türen an der Vorderseite der Regale werden die Waren optimal geschützt – gegen äußere Einflüsse und unberechtigten Zugriff
- ✓ Türen zu 180° aufklappbar und verschließbar

Beschreibung	Farbe
Türenset für Kompaktregal	RAL5010 oder 7024

Frontverkleidung Schubfach

- ✓ Bietet Sicht- und Staubschutz der eingelagerten Waren
- ✓ Höhe der Verkleidung ist abgestimmt auf die Anzahl der Schubfächer
- ✓ Die Frontverkleidung kann nicht nachträglich angebracht werden

Beschreibung	Farbe
Frontverkleidung	RAL5010 oder 7024

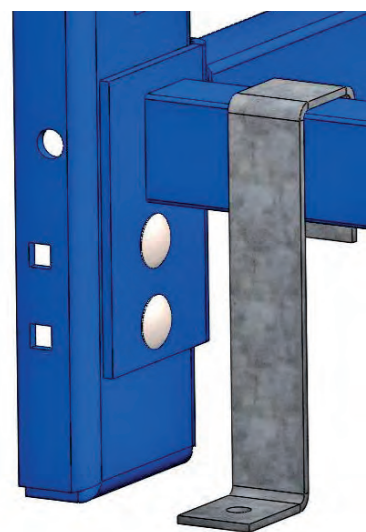

Befestigungsbügel

- ✓ Befestigungsbügel ermöglichen eine einfache Bodenbefestigung des Regals auch bei mehreren nebeneinander platzierten Regalen
- ✓ Bodenanker zur Befestigung werden mitgeliefert

Beschreibung	Art.-Nr.
Befestigungsbügel	2230200

SCHWERLAST-AUSZUGSREGALE

Mit Traglasten von 600 kg pro Schubfach und Auszugstiefen bis 100 % eignet sich unser Schwerlastregal optimal zur Einlagerung von Werkzeugen, Bauteilen und anderen Waren, für die die Traglast unserer Kompaktregale nicht ausreichen.

Mehr Infos: www.krog.de/schwerlast-auszugsregal



„Selbst schwere Lasten kann ich im Regal verstauen.“

Ausstattung

Sicherheitsverriegelung

Die Auszugsregale sind standardmäßig mit einer Sicherheitsverriegelung ausgestattet, sodass immer nur ein Auszug zur Zeit ausgezogen werden kann.

Regale sind komplett fertig montiert

Ablagefläche

Jedes Regal ist mit Stahlpaneelen an der Oberseite ausgestattet, damit eine zusätzliche Ablagefläche für Waren zur Verfügung steht.

Niedrige Schubfächer

Die Schubfächer sind in die Ständerprofile eingehängt, um eine möglichst geringe Aufbauhöhe zu ermöglichen. Die Kugellager liegen neben der eingelagerten Ware, um zusätzlich Platz in der Höhe einzusparen.

Gummiauflage

Zum Schutz der eingelagerten Produkte sind alle Schubfächer mit einer robusten Gummimatte ausgestattet. Die Matte sorgt gleichzeitig dafür, dass die Ware nicht leicht auf den Schubfächern verrutscht.



Transporttraversen

Die Auszugsregale sind mit Transporttraversen ausgestattet. Mithilfe von Ameise oder Handhubwagen können die Regale so einfach an den benötigten Einsatzort verfahren werden.

Schwerlast-Auszugsregal

- ✓ **Traglast: 600 kg pro Schubfach**
- ✓ Auszugstiefe ca. 70 % oder 100 %
- ✓ Durchgehender Stahlboden mit Gummiauflage
- ✓ Transporttraversen für eine einfache Positionierung des Regals
- ✓ Schubfächer Graphitgrau (RAL 7024), Rahmengestell Enzianblau (RAL 5010)
- ✓ Regal wird montiert geliefert
- ✓ Inklusive Befestigungsset zur Bodenverankerung



Anzahl Schubfächer	Auszugstiefe ca.	Art.-Nr.
2	70 %	221907002
2	100 %	221901002
3	70 %	221907003
3	100 %	221901003
4	70 %	221907004
4	100 %	221901004
5	70 %	221907005
5	100 %	221901005

Maße

Regalhöhe: 1.707 mm
 Regalbreite: 1.170 mm
 Regaltiefe: 1.328 mm
 bzw. 70 %: 1.375 mm

Schwerlast-Palettenauszugsregal

- ✓ **600 kg Traglast je Schubfach**
- ✓ Auszugstiefe ca. 70 % oder 100 %
- ✓ Optimal geeignet zur Einlagerung von Euro-Paletten
- ✓ Transporttraversen zur einfachen Positionierung
- ✓ Mit Sicherheitsverriegelung
- ✓ Befestigungsset zur Bodenverankerung enthalten
- ✓ Regal wird aufgebaut geliefert
- ✓ Schubfächer Graphitgrau (RAL 7024) und Rahmengestell Enzianblau (RAL 5010)

Anzahl Schubfächer	Auszugstiefe ca.	Art.-Nr.
2	70 %	221807002
2	100 %	221801002
3	70 %	221807003
3	100 %	221801003

Ausstattung

Ablagefläche

Die Auszugsregale sind an der Oberseite mit Stahlböden ausgestattet und schaffen so weitere Staufläche.

Geringe Aufbauhöhe

Die Schubfächer sind so konzipiert, dass die Aufbauhöhe möglichst gering ist. Somit wird die zur Verfügung stehende Lagerfläche in der Höhe optimal ausgenutzt.

Transporttraversen

Wir liefern die Auszugsregale fertig montiert. Damit die Regale transportiert werden können, sind diese mit Transporttraversen ausgestattet. Dies ermöglicht auch ein einfaches Versetzen der Regale innerhalb des Betriebes.



ARBEITSPLÄTZE

Flexibel, modern und vielseitig – das beschreibt unsere höhenverstellbaren Arbeitstische am besten. Für eine optimale ergonomische Arbeitsplatzgestaltung ist eine flexible Höhe entscheidend. Unser Fokus liegt daher auf elektrisch und mechanisch höhenverstellbaren Arbeits- und Packtischen.

Mehr Infos: www.krog.de/arbeitsplaetze



„Verstellbare Tische erleichtern mir das Arbeiten ungemein.“

Manuell verstellbare Tische

Höhenverstellbare Tische mit Handkurbel und Traglasten bis 300 kg.



Seite 130

Elektrisch verstellbare Tische

Per Knopfdruck elektrisch verstellbare Arbeitstische mit Traglasten bis 1.000 kg.



Seite 133

Hubsäulen

Individuelle Tischgestaltung mithilfe unserer elektrischen Hubsäulen.



Seite 137

Packtische

Ein Arbeitstisch als Komplettpaket inklusive Tischplatte und Zubehör.



Seite 140

Rolltische

Diese kleineren Tische sind durch Rollen mobil und flexibel einsetzbar.



Seite 142

Zubehör

Durch Zubehör lassen sich unsere Tische bedarfsgerecht erweitern.

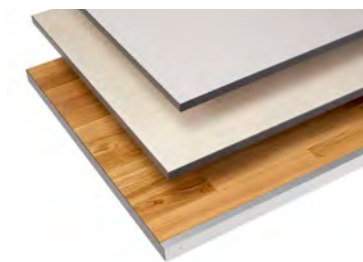

Seite 145

Ergonomie

Wenn wir ergonomisch arbeiten, bedeutet das, dass wir in einer Arbeitsumgebung tätig sind, die auf unsere persönlichen Bedürfnisse – körperliche und geistige – abgestimmt ist und maximalen Komfort bietet.

Unser menschlicher Körper ist nicht dafür geschaffen, 8 Stunden oder länger in der gleichen Position stillzusitzen. Ein ergonomischer Arbeitsplatz sollte starre Haltungen vermeiden und eine große Bewegungsfreiheit bieten. Dafür eignen sich höhenverstellbare Arbeitstische. Sie bieten die Möglichkeit, die Arbeitshöhe individuell einzustellen, sodass im Sitzen und im Stehen gearbeitet werden kann.

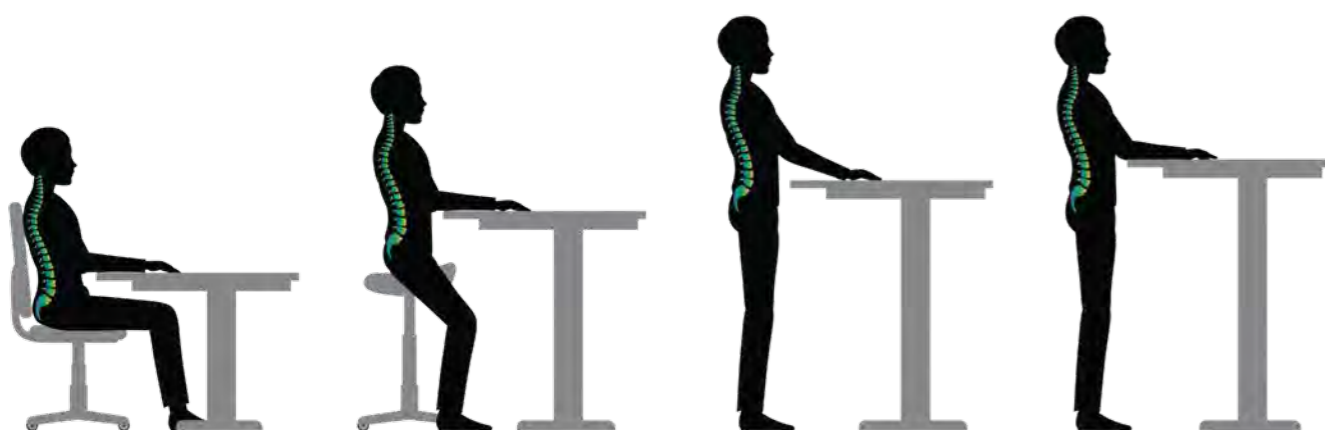

Höhenverstellung

- ▶ Die Höhe unserer Arbeitstische ist schnell und einfach zu verstellen
- ▶ Eine Höhenanpassung ist elektrisch per Knopfdruck oder mechanisch mit einer Kurbel vorzunehmen
- ▶ Wird die Höhe häufig verstellt, z.B. wenn sich mehrere Mitarbeiter einen Arbeitsplatz teilen (Schichtdienst), dann ist ein elektrisch betriebener Tisch zu empfehlen
- ▶ Wird die Höhenverstellung eher selten genutzt, dann ist die Handkurbel ausreichend

Individuelle Beratung

Die Anforderungen an die ergonomische Gestaltung eines Arbeitsplatzes sind sehr vielfältig. Wir bieten ein breites Spektrum an höhenverstellbaren Tischen in unterschiedlichen Abmessungen und Traglasten sowie ein umfangreiches Angebot an Zubehör für die Tische.

Wir stehen Ihnen für eine persönliche Beratung jederzeit zur Verfügung und erarbeiten gemeinsam die perfekte Lösung für Ihre Arbeitsplatzgestaltung.

Welche Höhe ist für mich geeignet?

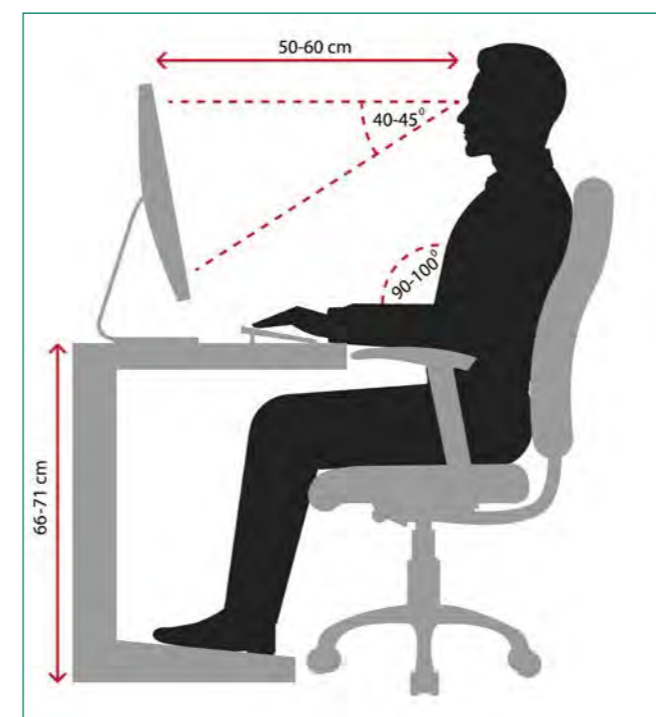

Ideale Höhe für einen Sitzarbeitsplatz:

- ✓ Die Sitzposition markiert die Grundlage
- ✓ Stuhl mit Armlehnen: die Oberseite der Armlehnen und die Tischplatte sind auf gleicher Höhe und bilden eine durchgehende Ebene
- ✓ Stuhl ohne Armlehnen: Stuhl so einstellen, dass die Schultern und die Nackenmuskulatur entspannt sind und Unterarme waagrecht auf dem Tisch aufliegen, der Winkel zwischen Oberarm und Unterarm sollte 90° betragen.

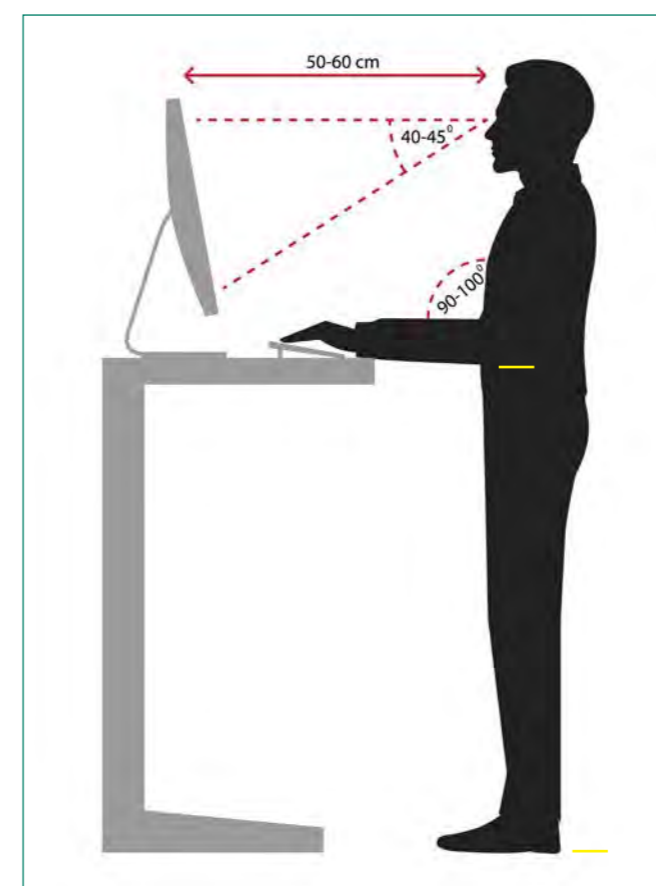

Ideale Höhe für einen Steharbeitsplatz:

- ✓ Die Körpergröße ist entscheidend
- ✓ Berechnungsformel für die optimale Stehtischhöhe: Die Strecke vom Boden bis zu dem Schultergelenk abzüglich der Oberarmlänge
- ✓ Der Winkel zwischen Ober- und Unterarm sollte 90° bis 100° betragen

Anzeichen für eine falsche Tischhöhe

- ▶ Ist der Arbeitstisch zu niedrig, führt das oft zu einer Rundrückenhaltung. Druck auf die Handgelenke und schnelle Ermüdung sind die Folge.
- ▶ Ist der Tisch zu hoch eingestellt, werden die Schultern hochgeschoben und es entsteht langfristig ein schmerzhaftes Ziehen.



Einsatzbeispiele

Montage

Der Tisch „Mega Medium“ ist durch seine Traglast von 375 kg besonders gut als Montagearbeitsplatz geeignet. Durch die elektrische Höhenverstellung können Sie schnell von einer sitzenden in eine stehende Position wechseln. Umfangreiches Zubehör erleichtert zusätzlich die Arbeit. Das zweibeinige Tischgestell kann auch mit einem Rollensatz ausgestattet werden, um noch flexibler zu sein.



..... Seite 135

Versand

Der „Mega Packing“ ist ein komplett ausgestatteter Packtisch mit einer elektrischen Höhenverstellung. Der Tisch wird häufig im Versand eingesetzt, da ein Anpassen der Tischhöhe an die Größe der Packstücke ermöglicht wird. Der Packtisch wird mit Ablageböden, Kartonhaltern, Abrollvorrichtung, und Schneidevorrichtung geliefert. Individuelle Erweiterungen sind möglich.

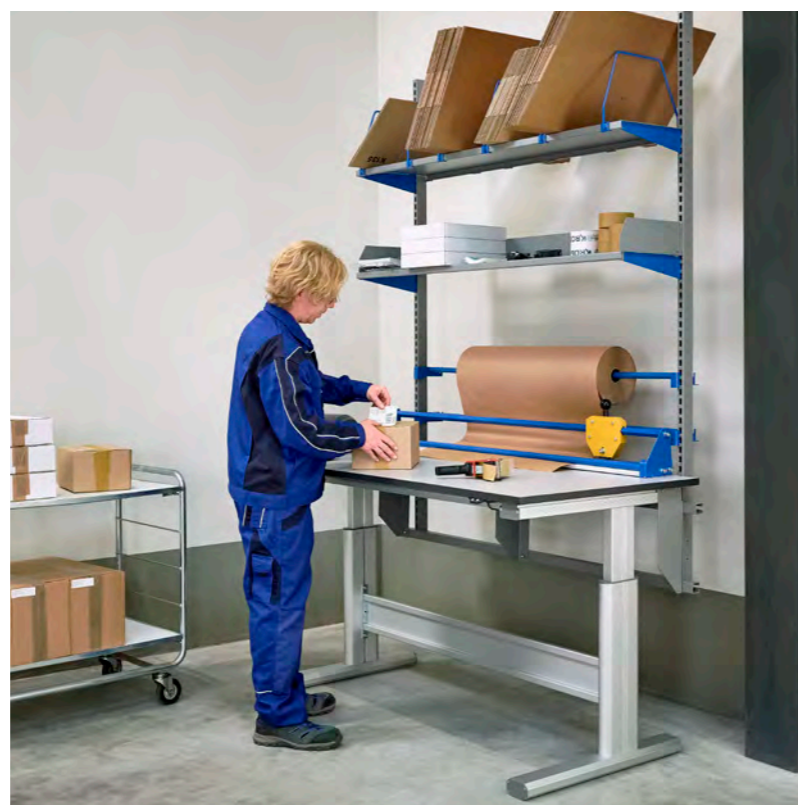

..... Seite 141

Einsatzbeispiele

Werkstatt

Bei Arbeiten mit schweren Bauteilen oder Geräten z.B. in einer Werkstatt ist unser Tisch „Mega Strong“ besonders geeignet. Ein vollverschweißter Stahlrahmen gewährleistet hohe Stabilität. Mithilfe von zwei leistungsstarken Motoren können im Standard 500 kg und mit einer zusätzlichen Hydraulik bis zu 1.000 kg bewegt werden.

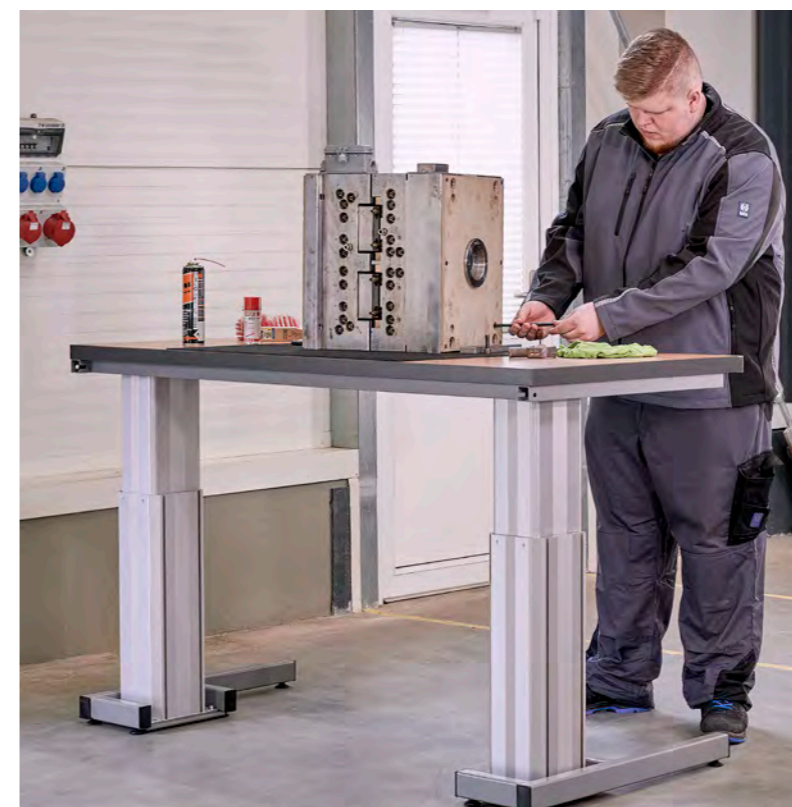

..... Seite 136

Fertigung

Mit unseren wartungsfreien Hubsäulen kreieren Sie sich Ihren eigenen, individuellen Arbeitsplatz. Zwei- oder dreigeteilte Hubsäulen mit unterschiedlichen Hublängen ermöglichen ein ergonomisches und flexibles Arbeiten. Die Hubsäulen können einzelne oder parallel über Steuerungs- und Kontrolleinheiten geschaltet werden.



..... Seite 138

MANUELL VERSTELLBARE TISCHE

Tische mit einer manuellen Höhenverstellung sind einfach, flexibel und ergonomisch. Die Handkurbel kann links oder rechts montiert werden und bei Nicht-Gebrauch platzsparend unter den Tisch eingeklappt werden.

- ▶ IDC 3020
- ▶ IDC 3040

Mehr Infos: www.krog.de/hoehenverstellbare-tischgestelle



„Bei Bedarf kann ich die Tischhöhe im Handumdrehen anpassen.“

MANUELL VERSTELLBARE TISCHE

Tischgestell IDC 3020

- ✓ Traglast bis zu 150 kg
- ✓ Stufenlos höhenverstellbar
- ✓ Einklappbare Kurbel zur manuellen Verstellung
- ✓ Hohe Stabilität und lange Lebensdauer
- ✓ Vielseitig einsetzbar durch optionales Zubehör
- ✓ Leichte Aluminiumprofile



Tischgestell IDC 3020



Tischgestell IDC 3020 mit optionalem Zubehör

Niedrige Höhenverstellung
ideal für Tischgestelle mit Rollen

Maße in mm (BxT)	Passende Tischplatte (BxT)	Höhenverstellung	Art.-Nr.
1.100 x 530	1.200 x 600 mm	675 – 1.125 mm	318004
1.500 x 530	1.600 x 600 mm	675 – 1.125 mm	318005
1.900 x 530	2.000 x 600 mm	675 – 1.125 mm	318006
675 – 1.125	1.200 x 800 mm	675 – 1.125 mm	318001
1.500 x 730	1.600 x 800 mm	675 – 1.125 mm	318002
1.900 x 730	2.000 x 800 mm	675 – 1.125 mm	318003
1.100 x 730	1.200 x 800 mm	575 – 925 mm	318011
1.500 x 730	1.600 x 800 mm	575 – 925 mm	318012
1.900 x 730	2.000 x 800 mm	575 – 925 mm	318013



▶ VIDEO ABSPIELEN

Tischgestell IDC 3040

- ✓ Traglast bis zu 300 kg
- ✓ Stufenlose manuelle Höhenverstellung
- ✓ Leise laufende und klappbare Handkurbel
- ✓ Langlebiges, stabiles Tischgestell
- ✓ Optionale Rollen für einen mobilen Einsatz
- ✓ Tischgestell aus stangengepressten Aluminiumprofilen



Maße in mm (BxT)	Passende Tischplatte (BxT)	Höhenverstellung	Art.-Nr.
1.100 x 730	1.200 x 800 mm	675 – 1.125 mm	318021
1.500 x 730	1.600 x 800 mm	675 – 1.125 mm	318022
1.900 x 730	2.000 x 800 mm	675 – 1.125 mm	318023
1.100 x 730	1.200 x 800 mm	575 – 925 mm	318031
1.500 x 730	1.600 x 800 mm	575 – 925 mm	318032
1.900 x 730	2.000 x 800 mm	575 – 925 mm	318033

Tischplatte
auf Seite 146

Zubehör
auf Seite 147



VIDEO
ABSPIELEN

ELEKTRISCH VERSTELLBARE TISCHE

Die elektrisch höhenverstellbaren Arbeitstische sind rückschonend, effizient und vielseitig einsetzbar. Die Höhe ist schnell und stufenlos auf die optimale Arbeitshöhe einstellbar.

- ▶ IDC 3720
- ▶ Mega Medium
- ▶ Mega Strong

Mehr Infos: www.krog.de/hoehenverstellbare-tischgestelle



„Für jede Aufgabe kann ich mir schnell die richtige Arbeitshöhe einstellen.“

Tischgestell IDC 3720

- ✓ Traglast bis zu 200 kg
- ✓ Motor mit einer soften Start-/Stop-Funktion
- ✓ Stabiles Tischgestell aus Aluminiumprofilen
- ✓ Schnelle Höhenverstellung und große Verstellbreite
- ✓ Für häufige Höhenverstellung besonders geeignet
- ✓ Beim Einsatz von optionalen Rollen empfehlen wir die Gestelle mit niedriger Höhenverstellung

UNSER
TOPSELLER



Tischgestell IDC 3720



Tischgestell IDC 3720
mit optionalem Zubehör



Ausziehbare Steuerungseinheit

Tischplatte
auf Seite 146

Zubehör
auf Seite 147

Maße in mm (BxT)	Passende Tischplatte (BxT)	Höhenverstellung	Art.-Nr.
1.100 x 530	1.200 x 600 mm	675 – 1.125 mm	318104
1.500 x 530	1.600 x 600 mm	675 – 1.125 mm	318105
1.900 x 530	2.000 x 600 mm	675 – 1.125 mm	318106
1.100 x 730	1.200 x 800 mm	675 – 1.125 mm	318101
1.500 x 730	1.600 x 800 mm	675 – 1.125 mm	318102
1.900 x 730	2.000 x 800 mm	675 – 1.125 mm	318103
1.100 x 730	1.200 x 800 mm	575 – 925 mm	318111
1.500 x 730	1.600 x 800 mm	575 – 925 mm	318112
1.900 x 730	2.000 x 800 mm	575 – 925 mm	318113



VIDEO
ABSPIELEN

Tischgestell Mega Medium

- ✓ Hohe Traglast bis zu 375 kg
- ✓ Aufgrund der hohen Traglast vielseitig einsetzbar
- ✓ Ideal für Montage-, Pack- und Fertigungsarbeiten
- ✓ Geräuscharmes, motorbetriebenes Tischgestell
- ✓ Hohe Stabilität und Torsionssteifigkeit
- ✓ Langlebige Hubsäulen aus Aluminiumprofilen
- ✓ Große Beinfreiheit

Maße in mm (BxT)	Passende Tischplatte (BxT)	Höhenverstellung	Art.-Nr.
1.185 x 530	1.200 x 600 mm	685 – 1.135 mm	20-23056
1.585 x 530	1.600 x 600 mm	685 – 1.135 mm	20-23057
1.985 x 530	2.000 x 600 mm	685 – 1.135 mm	20-23058
1.185 x 730	1.200 x 800 mm	685 – 1.135 mm	20-23006
1.585 x 730	1.600 x 800 mm	685 – 1.135 mm	20-23007
1.985 x 730	2.000 x 800 mm	685 – 1.135 mm	20-23008



VIDEO
ABSPIELEN



Tischgestell Mega Medium



Tischgestell Mega Medium
mit optionalem Zubehör



Steuerungseinheit

Tischgestell Mega Strong

- ✓ Sehr hohe Traglast bis zu 1.000 kg
- ✓ Flexible Arbeitsweise durch stufenlose Höhenverstellung
- ✓ Außerordentlich hohe Stabilität und Torsionssteifigkeit
- ✓ Quasi wartungsfrei und langlebig
- ✓ Mit zusätzlicher Hydraulik bei einer Traglast von 1.000 kg
- ✓ Wird montiert geliefert
- ✓ Inklusive Bodenrahmen

Tischplatte
auf Seite 146

Maße in mm (BxT)	Passende Tischplatte (BxT)	Höhenverstellung in mm	Traglast in kg	Hubgeschwindigkeit in mm/s	Art.-Nr.
1.585 x 730	1.600 x 800 mm	650 - 1.100	500	14	20-31003
1.985 x 730	2.000 x 800 mm	650 - 1.100	500	14	20-31004
1.585 x 730	1.600 x 800 mm	650 - 1.100	750	30	20-109990
1.985 x 730	2.000 x 800 mm	650 - 1.100	750	30	20-109807
1.585 x 730	1.600 x 800 mm	650 - 1.100	1.000	20	20-110046
1.985 x 730	2.000 x 800 mm	650 - 1.100	1.000	20	20-110047



Tischgestell Mega Strong

Extrem hohe Traglast
von bis zu 1.000 kg



Tischgestell Mega Strong
mit optionaler Tischplatte



VIDEO
ABSPIELEN

HUBSÄULEN

Mit unseren Hubsäulen können
Arbeitsstationen und Arbeitstische individuell
für Montage, Fertigung oder Produktion
zusammengestellt werden.

- ▶ Hubsäule LP 192
- ▶ Hubsäule LP 221 3D

Mehr Infos: www.krog.de/hubsaeulen



„Mit Hubsäulen kann ich mir
meinen ergonomischen Arbeits-
platz ganz individuell gestalten.“

Elektrische Hubsäulen

Mit Hubsäulen lassen sich individuelle Arbeitsplätze optimal gestalten. Sie dienen zur Höhenverstellung von Montage- und Arbeitsplätzen sowie von Fertigungsstationen.

Hubsäule LP192

- ✓ Hohe Traglast bis zu 3.000 N
- ✓ Zweigeteilte Teleskop-Hubsäule
- ✓ Schneller, leiser und wartungsfreier Antrieb (230 V)
- ✓ Kabelausgang am Innenrohr (Kabellänge 1,8 m)

Min. Höhe in mm	Hublänge in mm	Traglast in N	Hubgeschwindigkeit in mm/s (ohne Last)	Art.-Nr.
422	250	2.000	25	12-40020H
472	300	2.000	25	12-40021H
522	350	2.000	25	12-40022H
572	400	2.000	25	12-40023H
622	450	2.000	25	12-40024H
672	500	2.000	25	12-40025H
422	250	3.000	14	12-43020
472	300	3.000	14	12-43021
522	350	3.000	14	12-43022
572	400	3.000	14	12-43023
622	450	3.000	14	12-43024
672	500	3.000	14	12-43025



Hubsäule LP192

Anschlussbeispiel für vier Hubsäulen

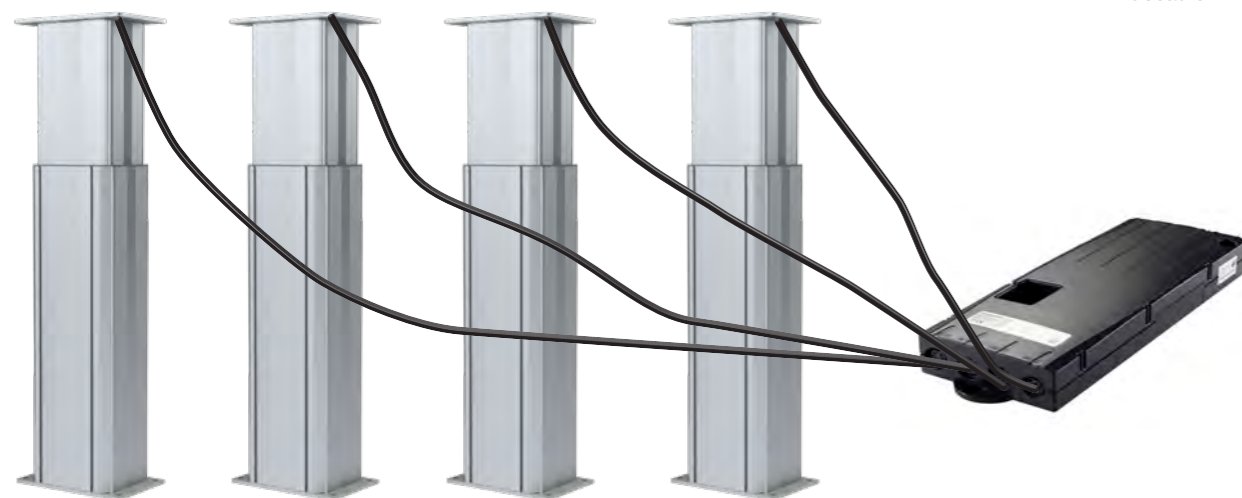

Hubsäule LP221 3D

Hubsäule LP221 3D

- ✓ Traglast bis zu 1.500 N
- ✓ Umfangreiche Hublänge von bis zu 600 mm
- ✓ Dreigeteilter Teleskop-Hub
- ✓ Lange Lebensdauer durch hochwertiges Aluminium
- ✓ Leiser und wartungsfreier Antrieb (230 V)



VIDEO ABSPIELEN

Min. Höhe in mm	Hublänge in mm	Traglast in N	Hubgeschwindigkeit in mm/s (ohne Last)	Art.-Nr.
435	500	1.500	25	14-T11331
600	600	1.500	25	14-20001H
500	500	1.500	25	14-20003H

Bestellhinweis:

Die Hubsäulen benötigen zwingend:

- ▶ Kontrolleinheit
- ▶ Steuerungseinheit



Zubehör für Hubsäulen

Beschreibung	Art.-Nr.
Kontrolleinheit CBXI	18-31002
Steuerungseinheit	18-32002
Fußpedal für Einzelbetrieb	18-32203
Fußpedal für Parallelbetrieb	18-32202
Bodenrahmen	50-90301



Kontrolleinheit für bis zu 4 Hubsäulen

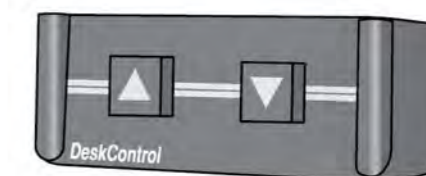

Steuerungseinheit

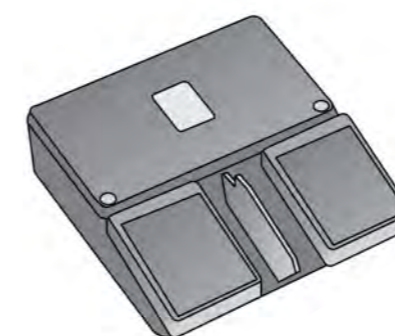

Fußpedal

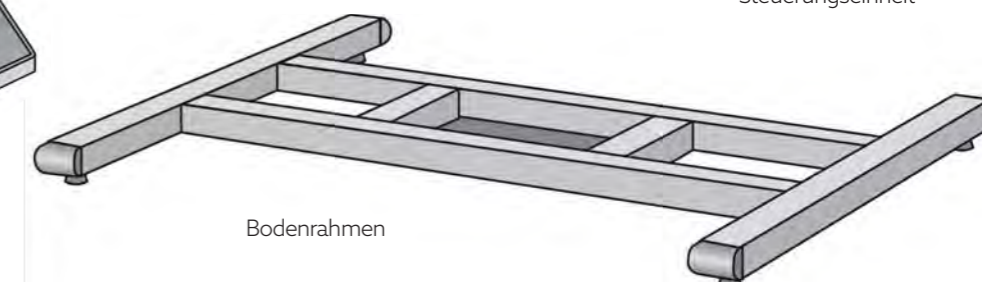

Bodenrahmen

PACKTISCHE

Unsere Packtische bieten wir als Komplett-Paket inklusive einer breit gefächerten Ausstattung an. Es stehen verschiedene Kombinationen zur Auswahl, sodass die Tische nahezu für jeden Anwendungsbereich geeignet sind.

- ▶ Mit manueller Höhenverstellung
- ▶ Mit elektrischer Höhenverstellung

Mehr Infos: www.krog.de/packtische



„Beim Packen habe ich durch die Höhenverstellung immer alles griffbereit.“

Mega Packing

- ✓ Arbeiten sowohl im Stehen als auch im Sitzen möglich
- ✓ Hohe Stabilität und lange Lebensdauer
- ✓ Tischgestell aus stangengepressten Aluminiumprofilen

Bezeichnung	Maße in mm (BxT)	Höhenverstellung in mm	Art.-Nr.
Packtisch elektrisch	1600 x 800	675 - 1.125	319721
Packtisch elektrisch	2000 x 800	675 - 1.125	319723
Packtisch mit Kurbel	1600 x 800	675 - 1.125	319711
Packtisch mit Kurbel	2000 x 800	675 - 1.125	319713

Inklusive Zubehörteilen

- ✓ Schneidevorrichtung
- ✓ Kartonablageboden mit 6 Unterteilungen
- ✓ Ablageboden für Papiere
- ✓ Abrollvorrichtung für Packpapier



Packtisch Mega Packing Elektrisch



Packtisch Mega Packing Elektrisch

Manuelle Höhenverstellung

- ✓ Traglast bis zu 100 kg
- ✓ Leise laufende Handkurbel

Elektrische Höhenverstellung

- ✓ Traglast bis zu 150 kg
- ✓ Hubgeschwindigkeit: 38 mm/s
- ✓ Leises motorbetriebenes Tischgestell mit einer soften Start/Stop-Funktion
- ✓ Geeignet für Schichtarbeit und gemeinsame Arbeitsplätze

ROLLTISCHE

Mobile Tische helfen, flexibel zu sein. Unsere Rolltische sind kompakt, agil und auf kleinstem Raum einsetzbar.

- ▶ Mega Mobil
- ▶ Rolltisch Trio
- ▶ Schwerlast Rolltisch

Mehr Infos: www.krog.de/rolltische



„Rolltische machen das Arbeiten noch flexibler.“

ROLLTISCHE

Elektrisch verstellbarer Rolltisch Mega Mobil

Traglast bis zu 100 kg

- ✓ Stufenlose Höhenverstellung: 20 mm/s
- ✓ Leistungsstarker Akku
- ✓ Inklusive Tischplatte



Maße in mm	Höhenverstellung in mm	Traglast in kg	Hubgeschwindigkeit in mm/s (ohne Last)	Art.-Nr.
1000 x 600	725 - 1.175	100	20	45-120940



Zubehör auf Anfrage

Mega Mobil mit Anbaurahmen, Lochwand, Hängeschienen und mehr



Sonderanfertigung nach Kundenwunsch

Mega Mobil mit optionalen elektrischen Hubfüßen

Rolltische Trio

- ✓ Traglast bis zu 200 kg je Tisch
- ✓ Auf kleinstem Raum einsetzbar
- ✓ Leichtlaufende Rollen, davon zwei mit Bremse
- ✓ Platzsparend, da drei Größen untereinander passen

Maße in mm (BxTxH)	Art.-Nr.
640 x 600 x 760 mm	7808032
820 x 600 x 820 mm	7808031
1.000 x 600 x 880 mm	7808030



Rolltische Trio

Schwerlast-Rolltisch

- ✓ Traglast bis zu 300 kg
- ✓ Hohe Stabilität und lange Lebensdauer
- ✓ Inklusive unterem Ablageboden
- ✓ Leichtgängige Rollen, davon zwei mit Bremse
- ✓ Verschiedene Oberflächen zur Auswahl

Oberfläche	Maße Tischplatte (BxTxH) in mm	Höhenverstellung in mm	Art.-Nr.
Vinyl grau	800 x 720 x 40	740 - 1.010	300653
Eichenparkett	800 x 720 x 40	740 - 1.010	300651
Alu verzinkt	800 x 720 x 40	740 - 1.010	300652



Schwerlast-Rolltische

ZUBEHÖR

Cleveres Zubehör macht die Arbeit leichter und effektiver. Es ist zudem ein wichtiger Faktor im Bereich Ergonomie am Arbeitsplatz.

- ▶ Tischplatten
- ▶ Beleuchtung
- ▶ Ablageböden
- ▶ Unterschränke

Mehr Infos: www.krog.de/zubehoer-tische



„Mit dem umfangreichen Zubehör kann ich meinen Tisch individuell gestalten.“

Tischplatten

- ✓ Oberfläche Laminat grau (0,8 mm) mit schwarzem Umleimer oder Eichen-Parkett (14 mm) mit schwarzem Umleimer und Aluminiumprofil an der Frontseite
- ✓ Tischplatten in 24 mm (Kern: Spanplatte) oder 40 mm (Kern: blockverleimtes Massivholz)
- ✓ Alle Größen sind auch als ESD-Ausführung erhältlich
- ✓ Weitere Sondergrößen oder Oberflächen wie z. B. Edelstahl auf Anfrage



24 mm

Maße in mm	Oberfläche	Art.-Nr.
1.200 x 600 x 24	Laminat grau	510263
1.600 x 600 x 24	Laminat grau	510265
2.000 x 600 x 24	Laminat grau	510267
1.000 x 800 x 24	Laminat grau	510242
1.200 x 800 x 24	Laminat grau	510243
1.400 x 800 x 24	Laminat grau	510244
1.600 x 800 x 24	Laminat grau	510245
1.800 x 800 x 24	Laminat grau	510246
2.000 x 800 x 24	Laminat grau	510247

40 mm

Maße in mm	Oberfläche	Art.-Nr.
1.200 x 800 x 40	Laminat grau	510453
1.600 x 800 x 40	Laminat grau	510455
2.000 x 800 x 40	Laminat grau	510457
2.500 x 800 x 40	Laminat grau	510458

Maße in mm	Oberfläche	Art.-Nr.
1.200 x 600 x 40	Eiche	510440
1.600 x 600 x 40	Eiche	510441
2.000 x 600 x 40	Eiche	510442
1.200 x 800 x 40	Eiche	510443
1.600 x 800 x 40	Eiche	510445
2.000 x 800 x 40	Eiche	510447

Robuste Oberfläche



Tischgestell mit Tischplatte
Eichenoberfläche (Kern 40 mm)

Zubehör

Wir bieten eine Vielzahl von unterschiedlichen Zubehörteilen, um sich einen individuellen Arbeitsplatz zu gestalten.



Basisanbaurahmen

Unser modulares Anbauprogramm ermöglicht viele Kombinations- und Einstellmöglichkeiten für jeden Arbeitsplatz.

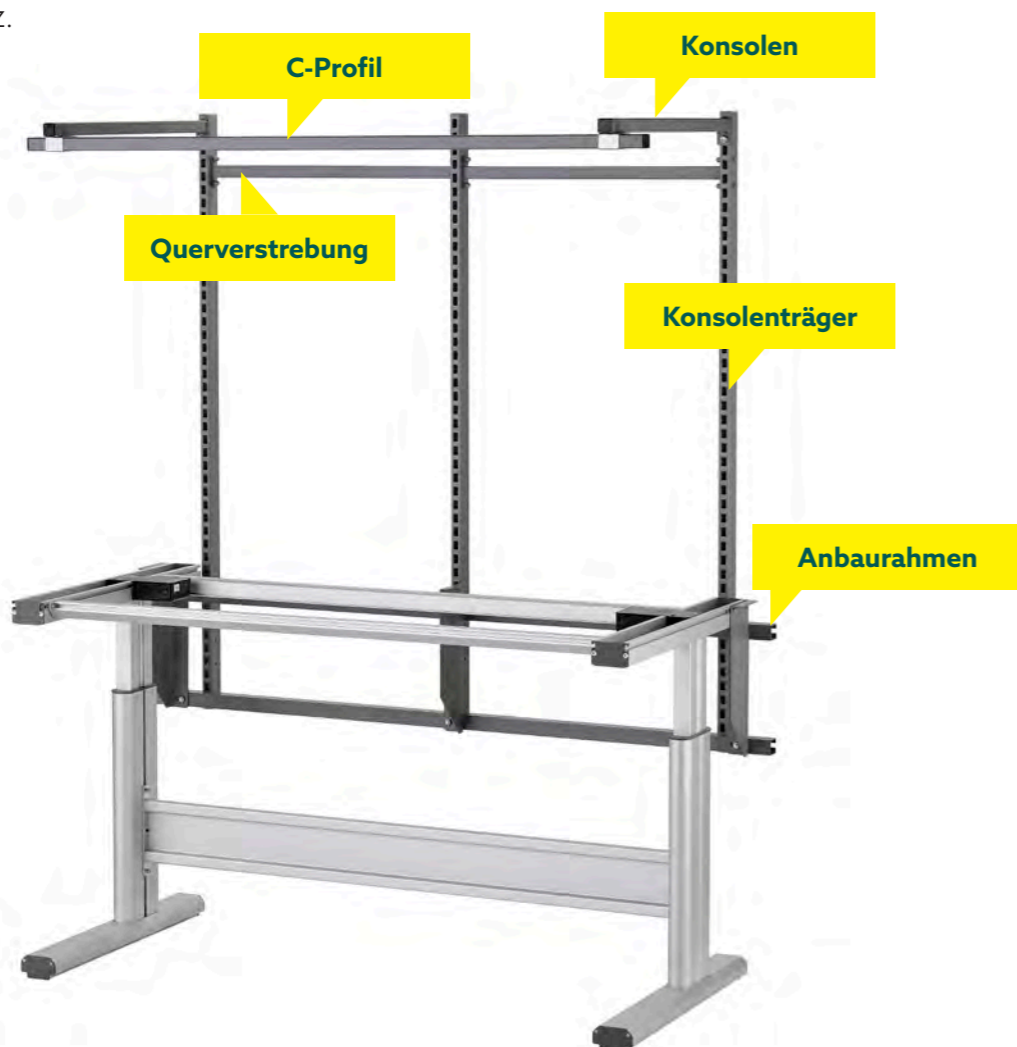

Anbaurahmen

Serie IDC

Breite	Art.-Nr.
1.185 mm	319901
1.585 mm	319902
1.985 mm	319903

Konsolenträger

Länge	Art.-Nr.
1.000 mm	710150
1.446 mm	710151
1.926 mm	710152

Querverstrebung

Länge	Art.-Nr.
670 mm	770045
900 mm	770046

Konsolen

Länge	Art.-Nr.
700 mm	709608
1.000 mm	709608

C-Profil

Länge	Art.-Nr.
1.200 mm	709616
1.490 mm	709614
1.990 mm	709615

Serie Mega

Breite	Art.-Nr.
1.185 mm	35-50151
1.585 mm	35-50140
1.985 mm	35-50141



LED-Beleuchtung

Quermontage

✓ Lampen zur Befestigung am C-Profil

Länge	Watt	Art.-Nr.
1.200 mm	1 x 54	35-50158



Seitliche Montage

✓ Lampen zur Befestigung an den Konsolen

Länge	Watt	Art.-Nr.
510 mm	1 x 36 W	35-50116
610 mm	1 x 55 W	35-50228



Steckdosenleiste

- ✓ aus Aluminiumprofilen
- ✓ Befestigung an Konsolenträgern
- ✓ Kabellänge 2 m
- ✓ Mit sechs Steckdosen

Länge	Art.-Nr.
400 mm	709376
900 mm	709663

Schwenkarm mit Zubehör

- ✓ Inklusive Monitorhalterung
- ✓ Zu allen vier Seiten schwenkbar
- ✓ Zur Befestigung am Konsolenträger
- ✓ Weiteres Zubehör auf Anfrage erhältlich



Ablageboden aus Holz

- ✓ Inklusive Befestigungsset
- ✓ Farbe: Grau mit schwarzem Umleimer



Maße in mm (BxTxH)	Art.-Nr.
1.200 x 300 x 24	709623
1.600 x 300 x 24	709624
2.000 x 300 x 24	709625

Ablageboden aus Metall

- ✓ Kann horizontal oder in einem Winkel von bis zu 18° angebaut werden
- ✓ Farbe: Grau (RAL 7035)
- ✓ Metall, pulverbeschichtet



Maße in mm (BxH)	Art.-Nr.
645 x 210	709626
645 x 300	709627
645 x 450	709628
645 x 610	709629
870 x 210	709631
870 x 300	709633
870 x 450	709638
870 x 600	709636

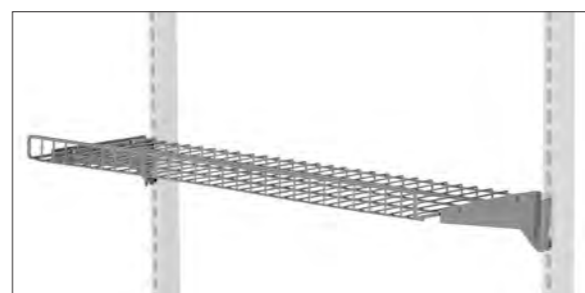
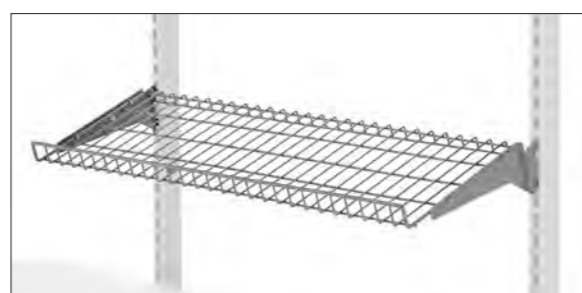

Gitter-Ablageboden

- ✓ Montage horizontal oder angewinkelt (max. 18°)
- ✓ Farbe: Grau (RAL 7035)
- ✓ Gitterabstand 3 x 7 mm

Maße in mm (BxH)	Art.-Nr.
645 x 300 mm	153680103
875 x 300 mm	153680202

Hängeschienen

- ✓ Ideal für Einhängeboxen
- ✓ Farbe: Grau (RAL 7035)
- ✓ Metall, pulverbeschichtet



Länge	Art.-Nr.
670 x 80 mm	96790571
870 x 80 mm	96790629

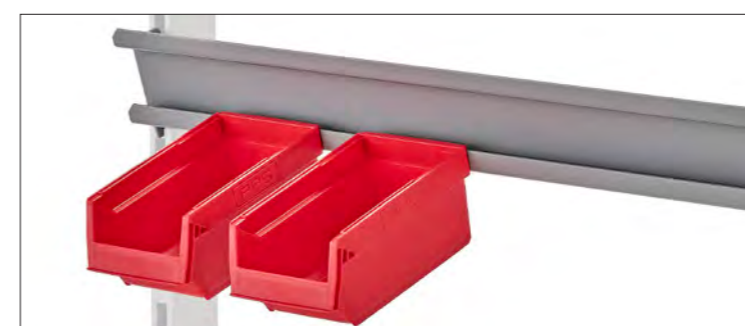

Einhängeboxen
online erhältlich



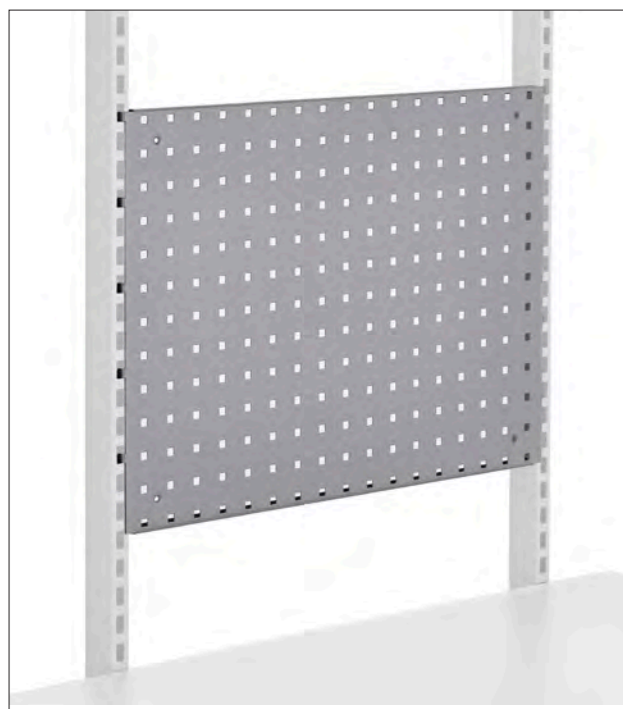

Werkzeug-Lochplatte

- ✓ Lochplatte zur Aufnahme von Werkzeugen
- ✓ Der Lochabstand ist 10 x 10 mm
- ✓ Farbe: Grau

Maße in mm (BxTxH)	Art.-Nr.
665 x 475	709654
895 x 475	709652

Weiteres Zubehör
online

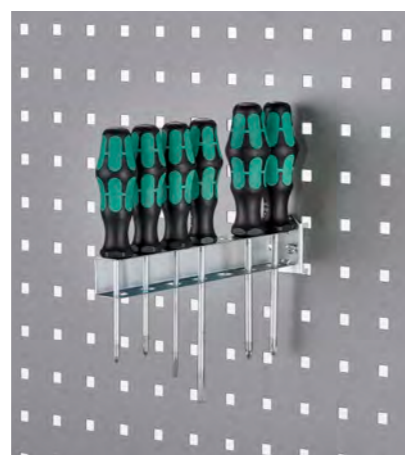
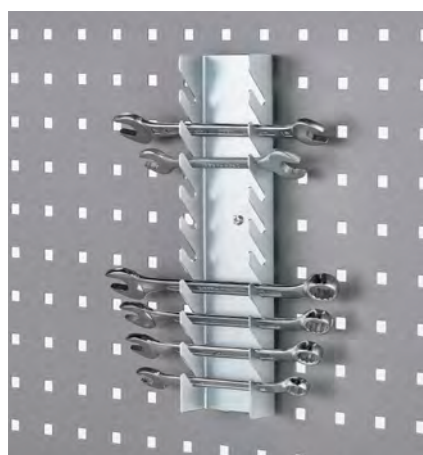
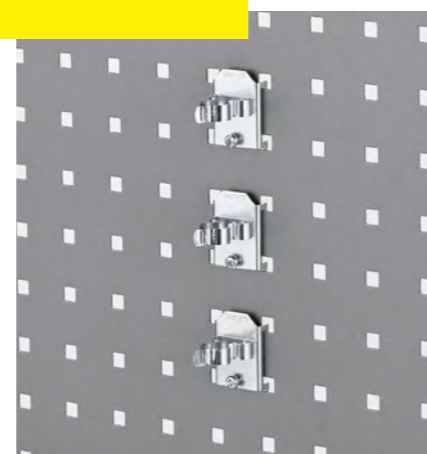
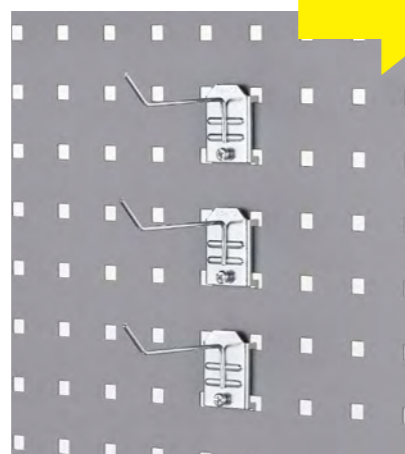
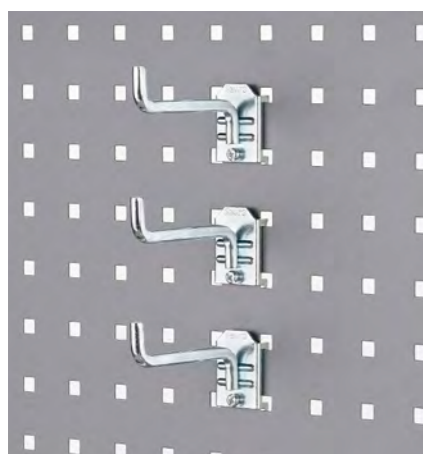

Unterschrank

- ✓ Auszugstiefe bis zu 100 %
- ✓ Mit ein bis drei Schubfächern und unterschiedlichen Schubfachhöhen
- ✓ Farbe: Grau und Schubfächer in Blau

Schubfächer	Maße in mm (BxTxH)	Schubfachhöhe in mm	Art.-Nr.
1	340 x 500 x 200	150	45803
1	490 x 500 x 150	100	45103
2	385 x 500 x 325	100 / 100	45813
2	535 x 500 x 325	100 / 100	44603
3	385 x 500 x 435	100 / 100 / 100	45833
3	535 x 500 x 330	50 / 150 / 200	44613



Rollen-Set

- ✓ Traglast bis zu 240 kg
- ✓ Passend zu den Serien IDC und Mega
- ✓ 4 Lenkrollen, davon 2 mit Feststellbremse

Maße in mm (BxH)	Art.-Nr.
100 x 125	840106

TRANSPORTMITTEL

Unsere Stapler und Kommissionierwagen sind eine große Unterstützung beim Kommissionieren, Transportieren oder bei der Produktion. Sie sind die Lösung für einen schnellen, ergonomischen und effektiven Materialfluss. Die große Auswahl sorgt für eine sehr hohe Flexibilität.

Mehr Infos: www.krog.de/transportmittel



„Tolle Transporthilfen,
mit denen ich echt viel
Zeit spare.“

Transportmittel

Elektro-Kleinstapler

Kleinstapler mit starkem Akku, Traglasten bis 500 kg und Hubhöhen bis 1.500 mm.



..... Seite 156

Stapler mit Neigung

Elektro-Stapler mit Neigungsverstellung bis 25° und einer Maximaltraglast von 1.000 kg.



..... Seite 161

Transportwagen

Verschiedene Wagen mit Etagen, Körben, seitlichen Gitterwänden oder Leitern für den bequemen Transport von Paketen und kleinen Teilen.



..... Seite 164

Roller und Fahrräder

Unterschiedliche Roller und Fahrräder mit vielfältigem Zubehör für einen effektiven Einsatz in großen Räumen.



..... Seite 175

ELEKTRO- KLEINSTAPLER

Unsere Kleinstapler sind durch die geringen Abmessungen auf engstem Raum einsetzbar. Zusätzlich erleichtern sie die Arbeit bei rückenbelastenden Hebevorgängen. Überzeugen Sie sich jetzt von unseren Elektro-Staplern mit Traglasten bis zu 1.000 kg.

Mehr Infos: www.krog.de/elektro-stapler



„Elektrische Stapler machen mir das Arbeiten leichter.“

ELEKTRO-KLEINSTAPLER

Ausstattung Kleinstapler HR

Einfache Bedienung

Das Heben und Senken des Mastes erfolgt über zwei Druckknöpfe. Zur exakten Ansteuerung von Hubhöhen empfehlen wir eine zusätzliche Hydraulik. In diesem Fall wird die Hubhöhe über einen Joystick gesteuert.

Mit Joystick zur Feinjustierung



Starker Akku

Die Kleinstapler sind mit einem starken Akku und eingebauten Ladegerät ausgestattet. Der Akku hält, abhängig von der Beladung, für circa 100 Hubbewegungen. In der Regel reicht die Akkuladung für mindestens eine Schicht aus. Das Aufladen erfolgt über einen 230 V Anschluss und einem integrierten Ladekabel.

Individuelle Lösungen

Die Elektro-Kleinstapler der Serien HR können kundenindividuell angepasst werden. Sowohl die Lastaufnahme als auch das Fahrgestell und die Hubhöhe können wir Ihren Wünschen entsprechend fertigen.



Elektro-Kleinstapler

- ✓ Rückenschonende Hilfe, die mühsame Hebevorgänge verhindert
- ✓ Auf kleinstem Raum effektiv und wirtschaftlich einsetzbar
- ✓ Starker Akku ermöglicht bis zu 100 Hubbewegungen
- ✓ Keine Einarbeitungszeit erforderlich

- ✓ Umfangreiches Zubehör bietet eine Vielzahl an Variationsmöglichkeiten
- ✓ Kundenspezifische Sonderanfertigungen möglich
- ✓ Farbe Gehäuse Blau (RAL 5017) ■ Gabel Grau (RAL 7016) ■



Modell HR200

Technische Details

Traglast	200 kg
Eigengewicht	60 kg
Batterie	12V/75Ah
Batterieladegerät	12V/5A
Rollen vorne	Transportrollen, PU (80 mm)
Rollen hinten	Lenkrollen mit Bremsen, PU (120 mm)

Maße

Gesamtbreite	440 mm
Gesamtlänge	950 mm
Gabellänge	600 mm
Gesenkte Höhe	80 mm

Hubhöhe	Gerätehöhe	Art.-Nr.
1.000 mm	1.455 mm	HR200
1.500 mm	1.855 mm	HR200-1500



MEHR INFO'S

Modell HR500

Technische Details

Traglast	500 kg
Eigengewicht	130 kg
Batterie	12V/75Ah
Batterieladegerät	12V/5A
Rollen vorne	Transportrollen, PU (80 mm)
Rollen hinten	Lenkrollen mit einer Bremse, PU (120 mm)

Maße HR500

Gesamtbreite	640 mm
Gesamtlänge	975 mm
Gabellänge	600 mm
Gesenkte Höhe	87 mm

Maße HR500 Plus

Gesamtbreite	640 mm
Gesamtlänge	1.475 mm
Gabellänge	1.100 mm
Gesenkte Höhe	87 mm

Hubhöhe	Gerätehöhe	Art.-Nr.	Art.-Nr.
1.000 mm	1.455 mm	HR500	HR500Plus
1.500 mm	1.855 mm	HR500-1500	HR500-150Plus

UNSER TOPSELLER

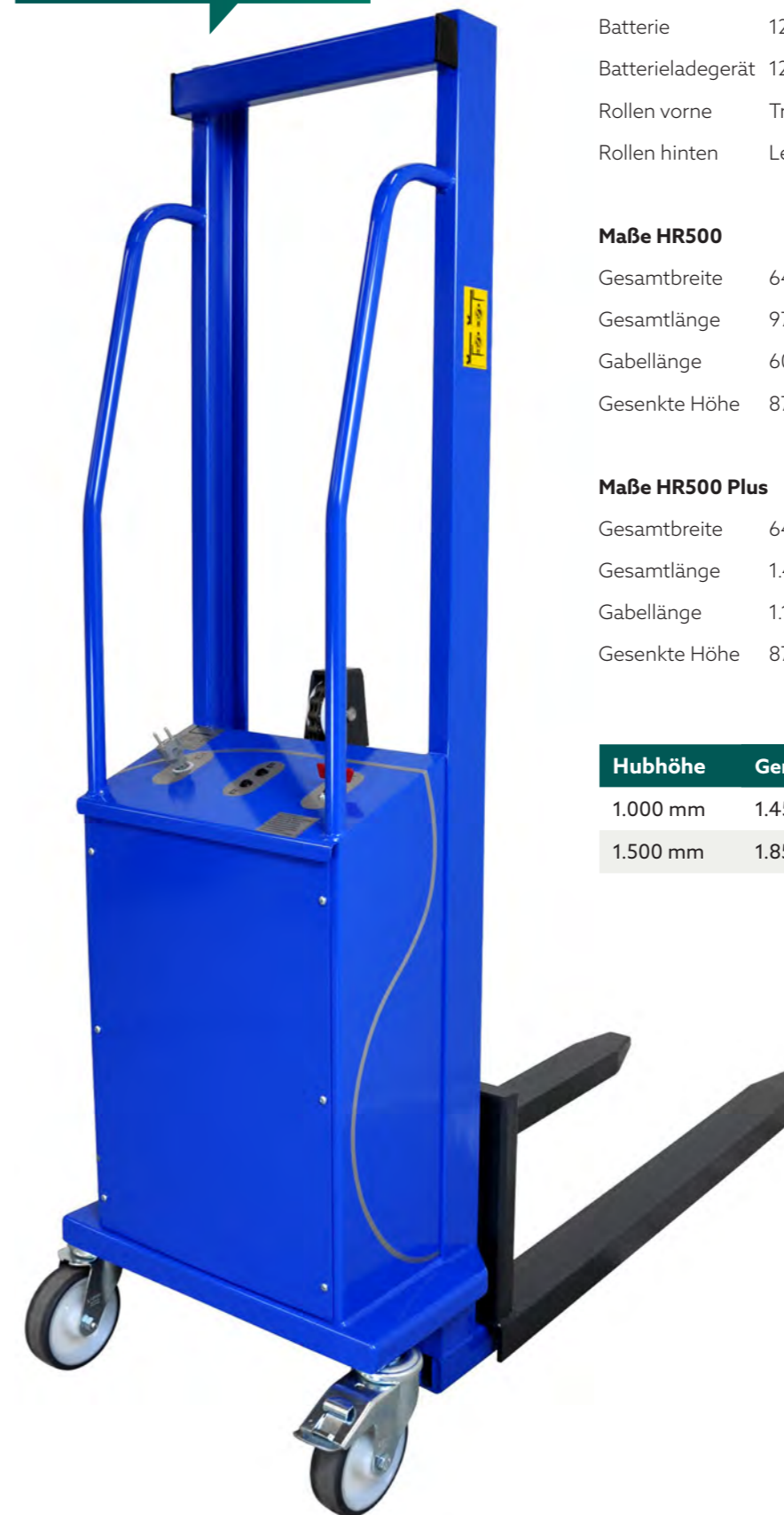

MEHR INFO'S

Lastaufnahmemöglichkeiten Beispiele für Serie HR

Unsere Kleinstapler sind im Standard mit einer Gabel zur Aufnahme von Paletten ausgestattet. Zusätzlich bieten wir auf Anfrage unterschiedliche Lastaufnahmevorrichtungen an. Verbreiterte Gestelle, Plattformen oder Klemmhalterungen mit Kippvorrichtung sind nur einige Beispiele, die wir häufig nach Kundenwunsch fertigen.



STAPLER MIT NEIGUNG

Durch die Neigung von 25° ist der Stapler sehr gut zum ergonomischen Kommissionieren geeignet. Auf Wunsch fertigen wir individuelle Lastenaufnahmen.

Mehr Infos: www.krog.de/stapler-mit-neigung



„Die Neigungsverstellung macht das Entnehmen noch einfacher.“

Elektro-Stapler mit Neigung

- ✓ Hydraulische Neigungsverstellung bis 25°
- ✓ Leichtes Kommissionieren aus Paletten, Gitterboxen u.v.m.
- ✓ Elektrische Höhenverstellung bis 1.500 mm

- ✓ Leicht laufende Rollen für einfache Handhabung auch unter hoher Last
- ✓ Einfache Bedienung erfordert keine Einarbeitungszeit
- ✓ Farbe Gehäuse Blau (RAL 5017) ■ Gabel Grau (RAL 7016) ■

Mit optionaler
kabelgebundener
Bedieneinheit



Modell HIO1000

Technische Details

Traglast	1.000 kg
Traglast geneigt	800 kg
Neigung	25° beidseitig per Hydraulik
Eigengewicht	295 kg
Batterie	12V/75Ah
Batterieladegerät	12V/5A
Rollen vorne	Bockrollen, PU (85 mm)
Rollen hinten	Lenkrollen mit Bremse, PU (150 mm)

Maße

Gesamtbreite	720 mm
Gesamtlänge	1.650 mm
Gabellänge	1.150 mm
Gesenkte Höhe	87 mm

Hubhöhe	Gerätehöhe	Art.-Nr.
1.000 mm	1.380 mm	HIO1000
1.500 mm	1.880 mm	HIO1000-1500



Lastaufnahmemöglichkeiten Beispiele für Serie HIO

Unser Elektro-Stapler HIO1000 ist mit einer Gabel und einer Neigungsverstellung ausgestattet. Auf Kundenwunsch bieten wir auch verlängerte Gabeln, seitliche Führungen, Sonderplattformen und mehr an.



Mit Neigungsverstellung 25°

Mit Halterungen inklusive
Führungsschienen

TRANSPORTWAGEN

Hier finden Sie verschiedene Wagen für unterschiedlichste Bedürfnisse in Ihrem Betrieb. Vielfältiges Zubehör und clevere Lösungen ermöglichen einen optimalen Einsatz im Lager.

- ▶ Etagenwagen
- ▶ Leiterwagen
- ▶ Montagewagen
- ▶ Lagerroller und -fahräder

Mehr Infos: www.krog.de/transportmittel



„Mit den Wagen kann ich einfach schneller kommissionieren.“

STAPLER MIT NEIGUNG

Erstellen Sie Ihren individuellen Transportwagen:

Mehr Auswahl online

Dokumentenhalter

Leiter

Seitengitter

Korb

Etagenteiler

Stiftablage

Luftgummireifen

Nylonreifen

Vollgummirad

Balancerad

The diagram shows a three-tier metal transport cart with various accessories highlighted by yellow callout boxes. The accessories include a basket, a document holder, a ladder, side grates, a shelf divider, a pin tray, and different types of wheels (air, nylon, solid rubber, and balancer).

Etagenwagen

- ✓ Ergonomisches Kommissionieren von mehreren Aufträgen gleichzeitig
- ✓ Stufenlos einstellbare Etagen und Fahrhandgriffe
- ✓ Für unterschiedlichste Bedürfnisse geeignet
- ✓ Verschiedene Rollen zur Auswahl für besten Fahrkomfort
- ✓ Dank Etagenrandprofilen liegt die Last stabil an ihrem Platz
- ✓ Robustes Gestell aus glanzverzinkten Rohren (22 mm) und langlebigen, hellgrau laminierten Etagenböden (12 mm)
- ✓ Auch in ESD-Ausführung lieferbar
- ✓ Zubehörteile separat erhältlich

Serie 100 – Basic

Gesamttraglast 150 kg
 Traglast / Etage 100 kg
 Rollen Lenkrollen mit Gummilauffläche (125 mm)

Etagen	Etagenmaße	Maße (BxTxH)	Art.-Nr.
2	750 x 425 mm	900 x 425 x 890 mm	24119030
2	1.000 x 425 mm	1.150 x 425 x 890 mm	24119050



Serie 100 Basic



Serie 100, 3 Etagen

Serie 100 – Advanced

Gesamttraglast 200 kg
 Traglast / Etage 100 kg
 Ausstattung Gitter an den Stirnseiten
 Rollen Lenkrollen mit Gummilauffläche (125 mm)

Etagen	Etagenmaße	Maße (BxTxH)	Art.-Nr.
2	750 x 425 mm	930 x 460 x 1.120 mm	24112322
3	1.000 x 425 mm	1.180 x 460 x 1.120 mm	24112532
4	1.200 x 425 mm	1.380 x 460 x 1.585 mm	24112642



MEHR AUSWAHL

Griff stufenlos verstellbar

Serie 200

Gesamttraglast 300 kg
 Traglast / Etage 150 kg
 Rollen Zwei mittig montierte Balanceräder (200 mm)
 Lenkrollen mit Gummilauffläche (125 mm)

Etagen	Etagenmaße	Maße (BxTxH)	Art.-Nr.
2	750 x 420 mm	930 x 460 x 1.120 mm	24112322
3	1.000 x 420 mm	1.180 x 460 x 1.120 mm	24112532
4	1.200 x 425 mm	1.380 x 460 x 1.585 mm	24112642



MEHR AUSWAHL



Serie 200, 2 Etagen

Serie 300

Gesamttraglast 300 kg
 Traglast / Etage 100 kg, untere Etage 300 kg
 Ausstattung Gitter an den Stirnseiten
 Rollen Zwei feste Räder und zwei Lenkrollen (160 mm)



Serie 300, Modell 22



Serie 300, Modell 24

Modell	Etagen	Etagenmaße	Maße (BxTxH)	Art.-Nr.
22	2	800 x 600 mm	990 x 650 x 1.030 mm	25220623
22	2	1.200 x 600 mm	1.390 x 650 x 1.030 mm	25222623
24	4	1.400 x 600 mm	1.590 x 650 x 1.690 mm	25244643
24	4	1.600 x 600 mm	1.790 x 650 x 1.690 mm	25246643



MEHR AUSWAHL

Serie 400

Gesamttraglast 500 kg
 Traglast / Etage 150 kg, untere Etage 500 kg
 Rollen Zwei feste Räder und zwei Lenkrollen (200 mm)



Serie 400, Modell 25



Serie 400, Modell 27

Modell	Etagen	Etagenmaße	Maße (BxTxH)	Art.-Nr.
25	2	800 x 520 mm	1.000 x 570 x 1.180 mm	25250525
25	2	1.000 x 600 mm	1.200 x 650 x 1.180 mm	25251625
27	3	1.200 x 700 mm	1.400 x 750 x 1.860 mm	25272735
27	3	1.400 x 800 mm	1.600 x 850 x 1.860 mm	25274835



MEHR AUSWAHL

Zubehör

Dokumentenhalter

Beschreibung	Art.-Nr.
Mit Klammer	12200220
Mit einstellbarem Halter	12212220



Korb

Maße (BxTxH)	Art.-Nr.
150 x 330 x 180 mm	12200245



Etagenteiler

Maße (BxH)	Art.-Nr.
400 x 220 mm	12200104
600 x 220 mm	12200106



ESD-Wagen

ESD-geschützte Wagen eignen sich ideal für Arbeitsumgebungen mit speziellen Anforderungen, denn sie leiten statische Elektrizität ab. Die Etagenböden haben eine Melaminbeschichtung und schwarze ABS-Kantenleisten an allen vier Seiten.

Serie 100

Gesamttraglast: 200 kg
 Traglast / Etage: 100 kg
 Rollen: Lenkrollen (125 mm)
 Ausstattung: Gitter an den Stirnseiten

Etagen	Etagenmaße	Maße (BxTxH)	Art.-Nr.
2	620 x 430 mm	800 x 460 x 1.120 mm	34112222
3	750 x 430 mm	930 x 460 x 1.120 mm	34112332
4	1.000 x 430 mm	1.180 x 460 x 1.585 mm	34112542

Weitere ESD-Wagen auf Anfrage



Serie 100, 2 Etagen



MEHR AUSWAHL

Leiterwagen

- ✓ Mit stabiler Leiter, die sich einfach herausklappen lässt und automatisch wieder in Ausgangsposition zurückklappt
- ✓ Be- und Entladehöhe von ca. 2,5 m, oberste Stufe der Leiter ist ca. 60 cm über dem Boden
- ✓ Langlebige Etagenböden sind wendbar oder abnehmbar
- ✓ Inklusive Dokumentenhalter
- ✓ Robustes Gestell aus glanzverzinkten Rohren (22 mm) und hellgrau laminierten Etagenböden (12 mm)

Serie 100

Gesamttraglast 200 kg
 Traglast / Etage 100 kg
 Ausstattung Gitter an den Stirnseiten
 Ausklappbare Leiter Dokumentenhalter
 Rollen Lenkrollen mit Gummilauflfläche (125 mm)

Etagen	Etagenmaße	Maße (BxTxH)	Art.-Nr.
2	620 x 425 mm	890 x 460 x 1.120 mm	24113222
3	750 x 425 mm	1.020 x 460 x 1.120 mm	24113332
4	1.000 x 425 mm	1.270 x 460 x 1.585 mm	24113542



Serie 100, 2 Etagen



MEHR AUSWAHL



Serie 200, 3 Etagen

Serie 200

Gesamttraglast 300 kg
 Traglast / Etage 150 kg
 Ausstattung Ausklappbare Leiter, Dokumentenhalter
 Rollen Lenkrollen (125 mm) und mittige Balanceräder (200 mm)

Etagen	Etagenmaße	Maße (BxTxH)	Art.-Nr.
2	850 x 520 mm	1.130 x 520 x 1.110 mm	24123224
3	1.250 x 620 mm	1.530 x 620 x 1.110 mm	24123634

Plattformwagen

- ✓ Leichte und flexible Steuerung auch auf engstem Raum
- ✓ Etagenabmessungen sind ideal für Standardbehälter (600 x 400 mm)
- ✓ Robustes Gestell aus glanzverzinkten Rohren (22 mm) mit einem festen Etagenboden (12 mm)

Serie 100

Traglast 200 kg
 Rollen Lenkrollen mit Gummilauflfläche (125 mm)
 Handgriff Waagrecht

Etagenmaße	Maße (BxTxH)	Art.-Nr.
530 x 465 mm	670 x 465 x 960 mm	24112212
660 x 465 mm	800 x 465 x 960 mm	24112312
910 x 465 mm	1.050 x 465 x 960 mm	24112512

Ideal für **große Kartons und Behälter**



Serie 100

Serie 200

Traglast 300 kg
 Rollen Lenkrollen (125 mm) und mittige Balanceräder (200 mm)
 Handgriff Senkrecht

Etagenmaße	Maße (BxTxH)	Art.-Nr.
850 x 520 mm	1.130 x 520 x 1.110 mm	24121214
850 x 620 mm	1.130 x 620 x 1.110 mm	24121314
1.250 x 620 mm	1.530 x 620 x 1.110 mm	24121614



MEHR AUSWAHL



Serie 200

Ergonomisches Lasthandling

Vierwandwagen

- ✓ Ideal für den Transport von Paketen oder Kisten
- ✓ Mit leicht anpassbaren Seitengittern zum Abnehmen
- ✓ Robustes Gestell aus glanzverzinkten Rohren (22 mm) mit einem festen Etagenboden (12 mm)
- ✓ Mit stufenlos höhenverstellbaren Fahrhandgriffen



Serie 100

Traglast 100 kg
 Ausstattung Abnehmbare Längsgitter aus Vierkantrohren
 Rollen Lenkrollen mit Gummilauffläche (125 mm)

Etagenmaße	Maße (BxTxH)	Art.-Nr.
750 x 425 mm	930 x 460 x 1.120 mm	24118312
1.000 x 425 mm	1.180 x 460 x 1.120 mm	24118512
1.200 x 425 mm	1.380 x 460 x 1.120 mm	24118612



Serie 300

Traglast 300 kg
 Ausstattung Mit abnehmbaren Längsseitengittern, die versenkt im Rahmenprofil liegen
 Rollen Zwei Lenkrollen und zwei feste Räder (160 mm)

Modell	Etagenmaße	Maße (BxTxH)	Art.-Nr.
84	800 x 600 mm	990 x 650 x 1.690 mm	25840613
84	1.200 x 600 mm	1.390 x 650 x 1.690 mm	25842613
84	1.600 x 600 mm	1.790 x 650 x 1.690 mm	25846613



MEHR AUSWAHL

Behälterwagen

- ✓ Ideal zum Transport von Kleinteilen in Behältern
- ✓ Der Wagen bietet Platz für bis zu acht Kunststoffkästen (600 x 400 mm)
- ✓ Die Kästen halten in Führungsschienen (Lichte Höhe 165 mm)
- ✓ Vier Lenkrollen mit Gummilauffläche (125 mm)
- ✓ Robustes Gestell aus glanzverzinkten Rohren (22 mm) mit einer Traglast von 200 kg
Bestellhinweis: Behälter sind nicht im Lieferumfang enthalten

Maße (BxTxH)	Art.-Nr.
670 x 465 x 1.585 mm	24119182



Ideal für **Kleinteile**



Montagewagen

- ✓ Ebenen optimal auf Kommissionierhöhe abgestimmt
- ✓ Kleinteile in Kunststoffkästen sind jederzeit griffbereit
- ✓ Obere zwei Ebenen können geneigt werden (10°, 20° oder 30°)
- ✓ Maximale Traglast der Etagen 50 kg, Gesamtbelastung max. 100 kg
- ✓ Der Wagen bietet Platz für drei Kunststoffkästen (600 x 400 mm)
- ✓ Vier Lenkrollen mit grauer Gummilauffläche (125 mm)

Bestellhinweis: Behälter sind nicht im Lieferumfang enthalten

Bezeichnung	Maße (BxTxH)	Art.-Nr.
Montagewagen	740 x 430 x 1.165 mm	24119162



Miniwagen, eine Etage,
ein Korb

Miniwagen

- ✓ Sehr gut zum Kommissionieren von kleineren Teilen
- ✓ Mit stufenlos höhenverstellbaren Etagen / Körben
- ✓ Gummierte Griffe für angenehmen Komfort
- ✓ Robustes Gestell mit einer Gesamttraglast von 50 kg
- ✓ Traglast pro Etage oder Korb: 10 kg
- ✓ Vier Lenkrollen mit grauer Gummilauffläche (100 mm)

Maße

Etage: 410 x 350 mm
Korb: 405 x 300 x 210 mm



Miniwagen, zwei Etagen



Miniwagen, zwei Körbe

Variante	Maße (BxTxH)	Art.-Nr.
1 Etage, 1 Korb	650 x 360 x 1.065 mm	24190140
2 Etagen	650 x 360 x 1.065 mm	24190120
2 Körbe	650 x 360 x 1.065 mm	24190130

ROLLER UND FAHRRÄDER

Fahren statt gehen: unsere Lagerroller bringen Sie schnell und bequem von einem Ort zum anderen. Praktische Ladeflächen machen einen Transport von Kleinteilen möglich.

- ▶ Lagerroller
- ▶ Roller mit Ladefläche
- ▶ Lagerfahrrad

Mehr Infos: www.krog.de/roller-und-fahraeder



„Mit dem Roller bin ich einfach schneller am Ziel.“

Lagerroller

- ✓ Längere Wege schneller zurücklegen
- ✓ Inklusive praktischen Korb vorne für kleinere Gegenstände
- ✓ Mit gummierten Handgriffen, helltönender Klingel, Ständer und Trommelbremse
- ✓ Luftgummireifen vorne (310 mm), Hinterrad mit elastischer Gummilauflfläche (200 mm)
- ✓ Gewicht des Fahrers bis zu 120 kg

Schneller unterwegs



Roller, Modell 10



Roller, Modell 65

Modell	Variante	Art.-Nr.
65	Mit einem Trittbrett	24199065
10	Mit zwei Trittbrettern	24199210

Zubehör	Art.-Nr.
Pannenfestes Vorderrad	12200375



Lagerfahrrad

- ✓ Die Fahrräder sind eine effektive Lösung zur Reduzierung von Wegzeiten
- ✓ Ladefläche mit fester Lastzarge, die ein Verrutschen der Last verhindert
- ✓ Mit Klingel und rutschfesten Handgriffen
- ✓ Vorderräder mit Gummilauflfläche (200 mm), Hinterrad mit Luftgummireifen (400 mm)
- ✓ Maximale Traglast der Ladefläche 50 kg, Gewicht des Fahrers 120 kg, Gesamtbelastung max. 150 kg

Modell	Etagenmaße	Art.-Nr.
21	610 x 520 mm	24199221

Roller mit Ladefläche

- ✓ Praktische Ladefläche, optional mit abnehmbarer Umrandung
- ✓ Maximale Traglast der Ladefläche 50 kg, Gewicht des Fahrers 120 kg, Gesamtbelastung max. 150 kg
- ✓ Mit Klingel und gummierten Griffen ausgestattet
- ✓ Effektive Fußbremse für das Hinterrad
- ✓ Drei Räder mit elastischer Gummilauflfläche (200 mm)



Modell 87 ohne Umrandung



Modell 86 mit Umrandung

UNSER TOPSELLER

Modell	Etagenmaße	Maße (BxTxH)	Art.-Nr.
86	680 x 580 mm	1.430 x 680 x 270 mm	24199086
87	680 x 580 mm	1.430 x 680 x 270 mm	24199087

Zubehör

Obere Etage

- ✓ Für Roller und Fahrräder
- ✓ Aufklappbar und höhenverstellbar

Etagenmaße	Art.-Nr.
660 x 425 mm	12299082

Korb

- ✓ Für kleinere Gegenstände geeignet
- ✓ Maschenweite 25 mm

Maße (BxTxH)	Art.-Nr.
150 x 330 x 180 mm	12299084

Mehr Auswahl online



ONLINE ODER OFFLINE –
WIR SIND FÜR SIE DA.



www.krog.de
Nur einen Click entfernt.
Leichter geht's nicht.



Live Support



Suchfunktion



Trusted Shop
zertifiziert



Produktvideos



Rabattaktionen



Produktmuster



Newsblog



Ländershop



Zahlungsoptionen

5%

Melden Sie sich zu unserem Newsletter
an und sichern Sie sich 5% Rabatt auf
Ihre nächste Onlinebestellung.



**„So leicht ist's
mit KROG.“**

KROG

Valdemar Krog GmbH

**Georgswerder Bogen 8
21109 Hamburg
Tel.: 040 80007750**